



# FORMAT

The Safe Company

**PRODUKTKATALOG**  
**PRODUCT CATALOG**

Jetzt mit verlinktem  
Inhaltsverzeichnis auf S.3  
Now with table of  
contents linked on p.3

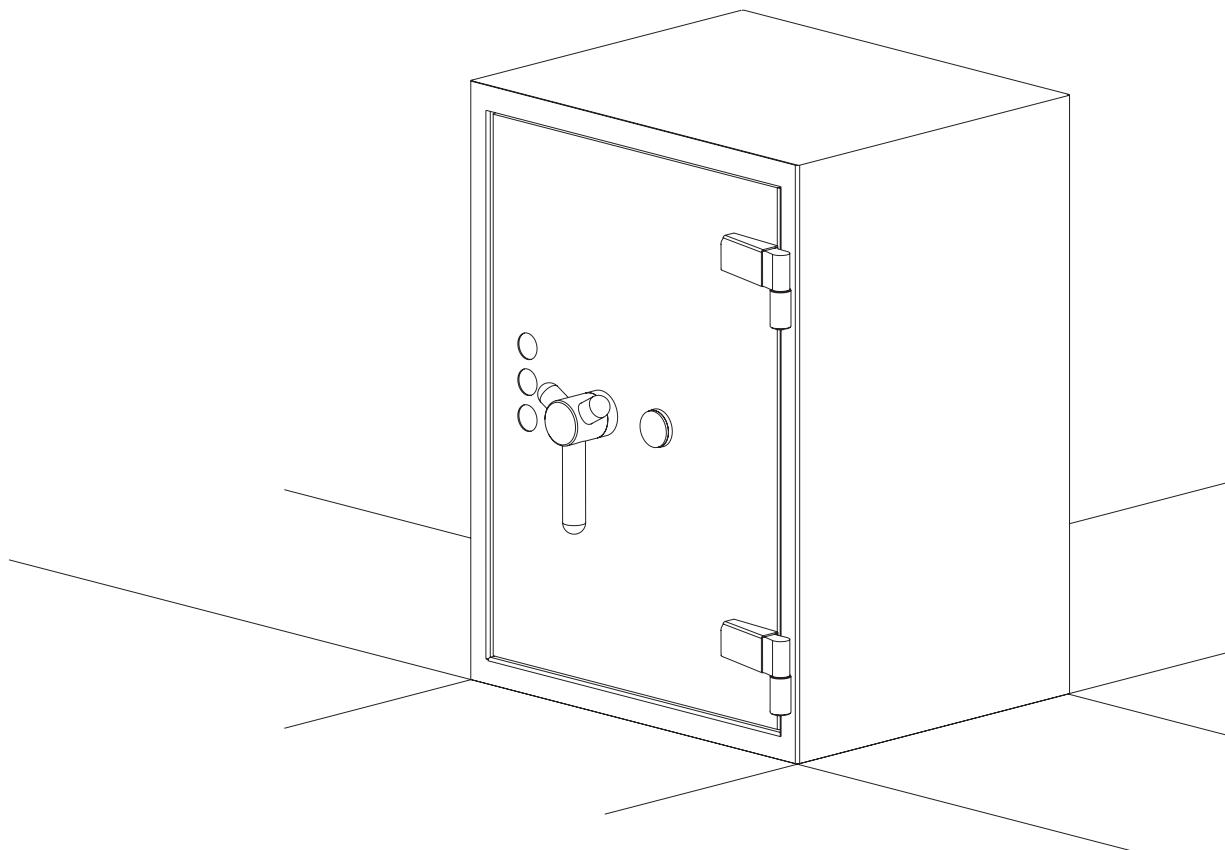

Seit über 30 Jahren sichern wir, was Ihnen wertvoll ist. Dabei stehen klassische Tresorlösungen, aber auch Ihre individuellen Anforderungen für uns als einem der führenden europäischen Tresor-Hersteller immer klar im Fokus.

#### **FORMAT – Ihr Partner für Tresore & mehr:**

Ob Wertschutz- oder Brandschutz-Tresore, Waffenschränke, Datenschutzschränke oder Sicherheitsschränke: unser vielseitiges Sortiment bietet für jeden Anwendungsfall und entsprechende Sicherheitsvorgaben durch Versicherungen oder Behörden die passende Sicherheitslösung.

Ein weiterer zentraler Geschäftsbereich sind Tresore für Geldautomaten, Cash Recycler und Systeme für Cash Handling wie z.B. Deposit- und Einzahltresore, POS-, Payment- und Self-Checkout-Systeme.

Weltweit vertrauen zahlreiche Kunden auf FORMAT Produkte. Neben Privathaushalten setzen Banken, Behörden, große Handelsketten, Hotels, Krankenhäuser und zahlreiche Unternehmen aus weiteren Branchen auf unsere Produkte und kundenspezifischen Lösungen.

Durch unsere aktive Entwicklungstätigkeit von modernen Sicherheits- und Tresorlösungen sowie der engen Zusammenarbeit mit unseren Kunden und Versicherungen profitieren Sie von innovativen Sicherungskonzepten und Produkten.

#### **FORMAT Service**

Als Hersteller und weltweit agierendes Serviceunternehmen bieten wir Ihnen ein umfangreiches Leistungsangebot wie z.B. Reparaturen und Wartungen vor Ort, Transporte, Schlossumrüstungen, zusätzliche Schlüssel, Alarmtechnik und Ersatzteile. Unsere Servicetechniker sind deutschlandweit und in vielen Ländern dieser Welt verfügbar.

Erfahren Sie auf den folgenden Seiten mehr über unser Leistungsangebot oder kontaktieren Sie uns gern persönlich per Telefon oder E-Mail.

For more than 30 years we are securing what is valuable to you. As one of Europe's leading manufacturers of safes and classic safe solutions, your individual requirements are always our main focus.

#### **FORMAT - Your partner for safes & more:**

Whether you need safes for the protection against burglary or fire, weapon safes, data protection cabinets or security cabinets: our versatile product range offers the right security solution for every application and corresponding security requirements given by insurance companies or authorities. Another central business area is ATM-safes, cash recyclers and systems for cash handling such as deposit and pay-in safes, POS-payment and self-checkout-systems.

Numerous customers worldwide trust in FORMAT products. In addition to private households also banks, public authorities, large retail chains, hotels, hospitals and companies from other industries worldwide rely on our products and customised solutions.

With our active development of modern security and safe solutions, close cooperation with our customers and insurance companies, you gain advantage from the latest innovative security concepts and products.

#### **FORMAT Service**

We offer you as a manufacturer and globally active service company a comprehensive range of services such as repairs and maintenance on site, transport, lock exchange, additional keys, alarm technology and spare parts. Our service technicians are available throughout Germany and in many countries worldwide.

On the following pages you can learn more about our fullrange portfolio or contact us personally by phone or e-mail.

---

## FORMAT Tresorbau GmbH & Co. KG

The Safe Company

+49 5602 939-69

info@format-tresorbau.de

---

## Vertrieb Deutschland

Sales Germany

+49 5602 939-666

sales@format-tresorbau.de

---

## Vertrieb Export

Export Sales

+49 5602 939-777

export@format-tresorbau.de

---

## Business Solutions

Business Solutions

+49 5602 939-747

business-solutions@format-tresorbau.de

---

## Kundendienst-Hotline

Customer Service Hotline

+49 5602 939-888

service@format-tresorbau.de

---

## Ersatzteile & Schlüsselservice

Spare Parts & Key Service

+49 5602 939-850

service@format-tresorbau.de

---

# Inhaltsangabe

## Table of contents

Um zur gewünschten Seite zu gelangen, klicken Sie bitte einfach auf die Seite im Inhaltsverzeichnis. Durch Klicken auf das FORMAT Logo gelangen Sie jeweils zurück auf diese Inhaltsverzeichnis-Seite

To get to the desired page, simply click on the page in the table of contents. Clicking on the FORMAT logo will take you back to the table of contents page

### INFORMATIONEN / INFORMATIONS

Unternehmen / Kontakt · Company / Contact 2

### EINBRUCHDIEBSTAHLSCHUTZ BURGLARY RESISTANCE

### WERTSCHUTZSCHRÄNKE / SAFES

Versicherungssummen · Insurance amounts		5
LIBRA	N/0	6
LYRA 0-7	0 + I	8
LYRA 11-18	0 + I	10
ORION	I	12
GEMINI Pro	I	14
TOPAS Pro	II	16
RUBIN Pro	III	18
PEGASUS	IV	20
PEGASUS Pro	IV	22
SIRIUS / SIRIUS Plus	IV (KB)	24
ANTARES / ANTARES Plus	V (KB)	26

### DEPOSITSCHRÄNKE / DEPOSIT CABINETS / SAFES

CASH Box	-	29
EINWURFTRESOR F2	-	30
DINERO 1	-	31
EINSATZDEPOSIT	-	32
GEMINI Pro Deposit SL	D-I	34
GEMINI Pro D-I	D-I	36
TOPAS Pro D-II	D-II	38
RUBIN Pro D-III	D-III	40

### MÖBELEINSATZSCHRÄNKE / FURNITURE CABINETS

WF	-	43
F	A	44
M	-	46
MT	S1	48
PANTHER	-	50
TIGER	-	51

### EINMAUERSCHRÄNKE / WALL CABINETS

R	-	53
FOX	-	54
BT 100-300	I	55
WEGA	I	56
TRESORTÜR	-	58

### GESCHÄFTSTRESORE / OFFICE CABINETS

Hängeregister · Hanging folder arrangement		61
SB Pro	-	62
AS	S1 + A	64

### BRAND- & EINBRUCHDIEBSTAHLSCHUTZ FIRE & BURGLARY RESISTANCE

Güteklassen · Protection classes		67
PAPER STAR Light		68
PAPER STAR Light, zweitürig	LFS 30 P	S2 70
PAPER STAR Light Plus 5	60 min	S2 72
PAPER STAR Pro	S 60 P	I 74
PAPER STAR Pro Light 1	60 min	I 76
LAVA	120 min	I 78
PAPER STAR Plus	S 120 P	I 80
OFFICE DATA Star	60 min / NT FIRE 017	S2 82
FIRE STAR	S 60 DIS	I 84
FIRE STAR Plus	S 120 DIS	I 86

### SCHLÜSSELSCHRÄNKE & -TRESORE KEY CABINETS & KEY SAFES

Zubehör · Accessories		89
WT	-	90
NS	-	91
SK	-	92
S	-	93
SZ	-	94
SLE	-	95
ST S1 / ST AS S1	S1 + A	96
STZ / STZ AS	A	98
STM	S1	100
STL 24	0	101
STL 56-400 / STL 980-3240	0 + I	102
STL AS 30-144 / STL AS 280-1008	0 + I	106
STC	I	110

### WAFFENSCHRÄNKE WEAPON SAFES

Aufbewahrung von Waffen und Munition · Storage of weapons and ammunition		113
WF 103 / 145	S1 + A	114
KWT	0 + I	116
CERVO KWT	I	120
CERVO	I	122
CAPRIOLO	0 + I	124
CORVINO	0 + I	128
MNS	-	132

### BRANCHEN- / SONDERLÖSUNGEN INDUSTRY- / CUSTOMER SOLUTIONS

Produkte für sichere Prozesse · Products for safe processes		135
---	--	-----

### SERVICE

Einbruchmeldeanlage · Burglary alarm system		136
Einrichtungen: Standards und Optionen Facilities: Standards and options		138
Für jede Angelegenheit eine sichere Lösung · For each issue a safe solution		141



**EINBRUCHDIEBSTAHLSCHUTZ**  
BURGLARY RESISTANCE

# Empfohlene Versicherungssummen Deutschland Recommended insurance amounts in Germany

## Privatbereich in Deutschland / Private sector in Germany

Produktbezeichnung Product	Sicherheitsstufe / Widerstandsgrad Security level / resistance grade	Zertifizierung Certification	Empfohlene Versicherungssummen Recommended insurance amounts
Stahlschrank Steel cabinet	A <b>A</b>	VDMA 24 992* (Ausgabe Mai 1995)	Versicherungssumme nach Absprache mit dem Versicherer
Sicherheitsschrank Security cabinet	S1 <b>S1</b>	EN 14450	€ 5.000
Sicherheitsschrank Security cabinet	S2 <b>S2</b>	EN 14450	€ 20.000
Wertschutzschrank Safe	0 <b>0</b>	EN 1143-1	€ 40.000
Wertschutzschrank Safe	I <b>I</b>	EN 1143-1	€ 65.000
Wertschutzschrank Safe	II <b>II</b>	EN 1143-1	€ 100.000
Wertschutzschrank Safe	III <b>III</b>	EN 1143-1	€ 200.000
Wertschutzschrank Safe	IV <b>IV</b>	EN 1143-1	€ 400.000
Wertschutzschrank Safe	IV KB <b>IV KB</b>	EN 1143-1	Versicherungssumme nach Absprache mit dem Versicherer
Wertschutzschrank Safe	V <b>V</b>	EN 1143-1	Versicherungssumme nach Absprache mit dem Versicherer
Wertschutzschrank Safe	V KB <b>V KB</b>	EN 1143-1	Versicherungssumme nach Absprache mit dem Versicherer

## Gewerblicher und industrieller Bereich in Deutschland / Business and industrial sector in Germany

Produktbezeichnung Product	Sicherheitsstufe / Widerstandsgrad Security level / resistance grade	Zertifizierung Certification	Empfohlene Versicherungssummen Recommended insurance amounts
Stahlschrank Steel cabinet	A <b>A</b>	VDMA 24 992* (Ausgabe Mai 1995)	Versicherungssumme nach Absprache mit dem Versicherer
Sicherheitsschrank Security cabinet	S1 <b>S1</b>	EN 14450	Versicherungssumme nach Absprache mit dem Versicherer
Sicherheitsschrank Security cabinet	S2 <b>S2</b>	EN 14450	Versicherungssumme nach Absprache mit dem Versicherer
Wertschutzschrank Safe	0 <b>0</b>	EN 1143-1	€ 10.000
Wertschutzschrank Safe	I <b>I</b>	EN 1143-1	€ 20.000
Depositschrank Deposit safe	D-I <b>D-I</b>	EN 1143-2	€ 20.000
Wertschutzschrank Safe	II <b>II</b>	EN 1143-1	€ 50.000
Depositschrank Deposit safe	D-II <b>D-II</b>	EN 1143-2	€ 50.000
Wertschutzschrank Safe	III <b>III</b>	EN 1143-1	€ 100.000
Depositschrank Deposit safe	D-III <b>D-III</b>	EN 1143-2	€ 100.000
Wertschutzschrank Safe	IV <b>IV</b>	EN 1143-1	€ 150.000
Wertschutzschrank Safe	IV KB <b>IV KB</b>	EN 1143-1	€ 250.000
Wertschutzschrank Safe	V <b>V</b>	EN 1143-1	€ 250.000
Wertschutzschrank Safe	V KB <b>V KB</b>	EN 1143-1	€ 375.000

### Einbruchmeldeanlagen

Die Anbindung eines Tresors an eine Einbruchmeldeanlage ist eine sinnvolle Ergänzung und bietet zusätzlichen Schutz für im Tresor gelagerte Wertsachen. Die Versicherungssumme für den Tresorinhalt kann sich nach Absprache mit dem Versicherer erhöhen. Bitte beachten Sie unsere Informationen auf Seite 136.

### Central alarm units

The connection of a safe to a central alarm unit is an useful addition and offers additional protection for valuables stored in the safe. Through this connection the insurance sum for the contents of the safe may increase after agreement with the insurer. Please note our information on page 136."

\*Einheitsblatt VDMA 24 992 (Ausgabe Mai 1995) als Bauvorschrift für die Herstellererklärung zum 31. Dezember 2003 ersatzlos zurückgezogen

Specification VDMA 24 992 (version May 1995) is withdrawn without replacement as construction regulation for the manufacturer's declaration taking effect on 31. Dezember 2003.

**Hinweis:** Zertifizierte Tresore nach EN 14450 und EN 1143-1 mit einem Gewicht unter 1.000 kg müssen gemäß der Montageanleitung des Herstellers am Aufstellungsort verankert werden.

**Please note:** Certified safes according EN 14450 and EN 1143-1 with a weight below 1.000 kg must be anchored at the place of installation in accordance with the installation instruction of the manufacture.

# LIBRA

Wertschutzschrank, Grad N/0 (EN 1143-1)  
Safe, Grade N/0 (EN 1143-1)



LIBRA 40  
Graphitgrau • graphite grey  
Dekoration nicht im Lieferumfang enthalten •  
decoration not included in the delivery



€ 40.000,-\*  
€ 10.000,-\*

■ Zertifizierter Wertschutzschrank gem. Widerstandsgrad N/0 nach EN 1143-1 mit Einbruchschutz und optional erhältlichlicher Brandschutz-Ausstattung. Hohe Modellflexibilität, große Zubehöroptionen und mögliche individuelle Schlossauswahl.

### Grundausrüstung/Leistungsmerkmale

- Doppelbart-Hochsicherheitsschloss, 2 Schlüssel
- Hängegriff, schwarz (ca. 42 mm vorstehend)
- 4-seitige Türverriegelung
- 180° Türöffnungswinkel, Türanschlag rechts
- LIBRA 80 Z zweitürig
- Vorrichtung für jeweils eine Bodenverankerung inklusive Verankerungsmaterial\*, zusätzliche Vorrichtung für eine Rückwandverankerung der Modelle LIBRA 1-3
- Graphitgrau RAL 7024 oder Lichtgrau RAL 7035



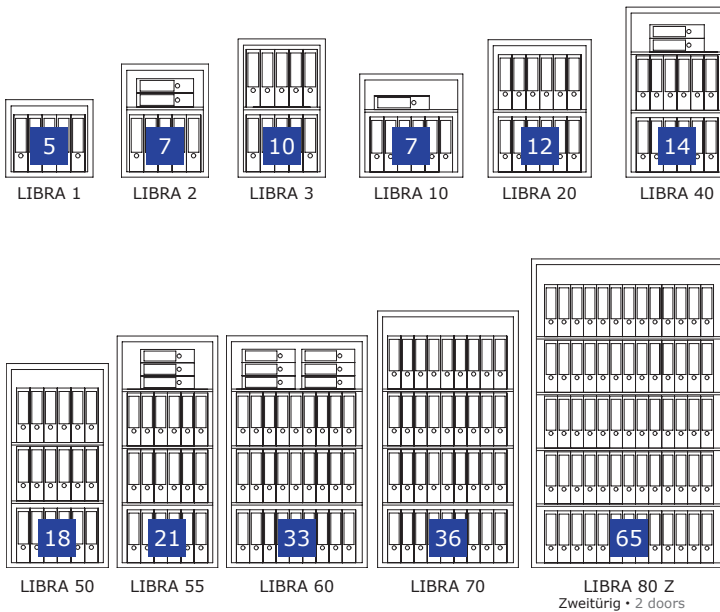

■ Certified burglary safe grade N/0 according to EN 1143-1 and optionally available fire protection equipment. High model flexibility, vast range of accessory and lock options.

### Basic equipment/Product features









- Double-bit high security key lock, 2 keys
- Handle, black (approx. 42 mm protruding)
- 4-sided door locking
- 180° door opening angle, door hinged on right
- LIBRA 80 Z 2 doors
- Prepared with one drilling for floor anchoring inclusive anchoring hardware\*, one additional rear wall anchoring LIBRA 1-3
- Graphite grey RAL 7024 or light grey RAL 7035



Modell Model	Art. RAL 7024 Prod. RAL 7024	Art. RAL 7035 Prod. RAL 7035	Außenmaße Ext. dimensions	Innenmaße Int. dimensions	Türdurchgangsmaße Door passage dim.	Gewicht Weight	Volumen Volume	Fachböden Shelves
LIBRA 1	013800-60000	013800-00000	435 x 490 x 430	370 x 418 x 295	331 x 380	128 kg	46 l	1
LIBRA 2	013810-60000	013810-00000	635 x 490 x 430	570 x 418 x 295	531 x 380	163 kg	70 l	1
LIBRA 3	013820-60000	013820-00000	800 x 490 x 430	735 x 418 x 295	696 x 380	203 kg	91 l	2
LIBRA 10	013830-60000	013830-00000	600 x 600 x 500	535 x 528 x 365	496 x 490	204 kg	103 l	1
LIBRA 20	013840-60000	013840-00000	800 x 600 x 500	735 x 528 x 365	696 x 490	251 kg	142 l	2
LIBRA 40	013850-60000	013850-00000	1000 x 600 x 500	935 x 528 x 365	896 x 490	302 kg	180 l	2
LIBRA 50	013860-60000	013860-00000	1200 x 600 x 500	1135 x 528 x 365	1096 x 490	350 kg	219 l	2
LIBRA 55	013861-60000	013861-00000	1400 x 600 x 550	1335 x 528 x 415	1296 x 490	420 kg	293 l	3
LIBRA 60	013870-60000	013870-00000	1400 x 850 x 550	1335 x 778 x 415	1296 x 740	529 kg	431 l	3
LIBRA 70	013880-60000	013880-00000	1550 x 850 x 550	1485 x 778 x 415	1446 x 740	578 kg	479 l	3
LIBRA 80 Z Zweitürig • 2 doors	013890-60000	013890-00000	1900 x 1200 x 550	1835 x 1128 x 415	1796 x 1090	923 kg	859 l	4

Schlösser / Locks	Beschreibung / Description	
Mechanisches Kombinationsschloss Mechanical combination lock	3-Scheiben-Kombinationsschloss (ein individueller Code möglich), Zahlenknopfgarnitur 2107 B, 30 mm vorstehend 3 wheel combination lock (one individual code possible), input unit (dial & ring) 2107 B, 30 mm protruding	
Elektronischschloss S&G Spartan 1007 Electronic lock S&G Spartan 1007	1 Manager- / 1 Benutzercode, Tastatur 6130-201, 28 mm vorstehend 1 manager / 1 user code, keypad 6130-201, 28 mm protruding	
Elektronischschloss LA GARD ComboGard Pro 39 E Electronic lock LA GARD ComboGard Pro 39 E	1 Manager- / 9 Benutzercodes, diverse Codefunktionen, Tastatur 5750, 30 mm vorstehend 1 manager / 9 user codes, various code functions, keypad 5750, 30 mm protruding	
Elektronischschloss KABA Combi B 90 Electronic lock KABA Combi B 90	1 Master- / 90 Benutzer- / 1 Kuriercode, div. Codefunktionen, Alarm, Auditfunktion, mechanische Redundanz, Griff Vesta (ca. 80 mm vorstehend) 1 master / 90 user / 1 courier code, var. code functions, alarm, audit function, mechanical redundancy, handle Vesta (approx. 80 mm protruding)	

Sonstiges / Others	Beschreibung / Description
Brandschutz (30 Minuten) Fire protection (30 minutes)	Feuerhemmende und isolierende Werkstoffe sowie Spezialdichtungen im Rahmen der Tür ergeben die im FORMAT-Brandschutzlabor getestete Brandfestigkeit bei Hausbränden. Fire-retardant and insulating materials as well as special seals in the door frame give the FORMAT fire protection laboratory tested fire resistance in house fires.

Nutzmaße Einrichtungen Usable measure of facilities	LIBRA			LIBRA				LIBRA	LIBRA		LIBRA
	1	2	3	10	20	40	50	55	60	70	80 Z
Tiefe bei 90° Türöffnung (Tür + Schrank) Depth with 90° door opening (door + body)	872			1060				1110	1360		1174
Breite bei 180° Türöffnung (Tür + Schrank) Width with 180° door opening (door + body)	899			1129				1129	1629		2357
Ausziehbarer Fachboden Pull-out shelf				446 x 296				446 x 346	696 x 346		1046 x 346
Ausziehbare Hängeregistratur (Tiefe in mm / max. Auszüge) Pull-out suspension file (Depth in mm / max. quantity)				10	20	40	50	447 / 4		697 / 4	1047 / 6
Schublade Drawer				58 x 446 x 296				58 x 446 x 346	58 x 696 x 346		58 x 1046 x 346
H+H Alu Cool Schublade H+H Alu Cool drawer				65 x 445 x 290				65 x 445 x 290			
Innentresor Interior safe				196 x 461 x 322				196 x 461 x 372	196 x 711 x 372		196 x 1061 x 372
Innentresor Türdurchgang (bei LIBRA 80 Z zweitürig) Interior safe door passage (for LIBRA 80 Z with 2 doors)				159 x 406				159 x 406	159 x 656		jeweils / each 159 x 476

Maß- und Gewichtsabweichungen etc. sowie Konstruktionsänderungen vorbehalten • Weights and measures deviations etc. specifications subject to change  
Maßangaben in mm (Höhe / Breite / Tiefe), ohne Griff, Beschlag, Scharniere • Dimensions in mm (height / width / depth), without handle, fitting, hinges  
\*Empfohlene Versicherungssummen in Deutschland / Modelle unter 1.000 kg müssen verankert werden. Versicherungssummen und notwendige Verankerung in Absprache mit dem Versicherer.  
Recommended insurance amounts in Germany / models weighing less than 1.000 kg should be anchored. Please consult with your insurer for amounts and anchoring regulations.

# LYRA 0-7

Wertschutzschrank, Grad 0 (EN 1143-1) oder Grad I (EN 1143-1)  
Safe, Grade 0 (EN 1143-1) or Grade I (EN 1143-1)



LYRA 4  
Lichtgrau • light grey  
Dekoration nicht im Lieferumfang enthalten •  
decoration not included in the delivery



EN 1143-1

€ 40.000,-\*  
€ 10.000,-\*



EN 1143-1

€ 65.000,-\*  
€ 20.000,-\*

🇩🇪 Zertifizierter Wertschutzschrank gem. Widerstandsgrad 0 oder I nach EN 1143-1. Durch gewichtsoptimierte Konstruktion und die passende Schlossauswahl nicht nur freistehend, sondern auch als Möbeleinsatztresor verwendbar.

### Grundausrüstung/Leistungsmerkmale

- Doppelbart-Hochsicherheitsschloss, 2 Schlüssel
- Klappgriff, silber (ca. 12 mm vorstehend)
- 4-seitige Türverriegelung
- 180° Türöffnungswinkel, Türanschlag rechts
- Vorrichtung für jeweils eine Boden- und Rückwandverankerung inkl. Verankerungsmaterial\*, zusätzliche Vorrichtung für eine zweite Rückwandverankerung der Modelle LYRA 1+2
- Graphitgrau RAL 7024 oder Lichtgrau RAL 7035

🇬🇧 Certified burglary safe grade 0 or I according to EN 1143-1. With weight optimized construction and suitable lock option, not only as freestanding but also as furniture safe useable.

### Basic equipment/Product features

- Double-bit high security key lock, 2 keys
- Handle, silver (approx. 12 mm protruding)
- 4-sided door locking
- 180° door opening angle, door hinged on right
- Prepared with one drilling for floor and rear wall anchoring incl. anchoring hardware\*, one additional rear wall anchoring LYRA 1+2
- Graphite grey RAL 7024 or light grey RAL 7035

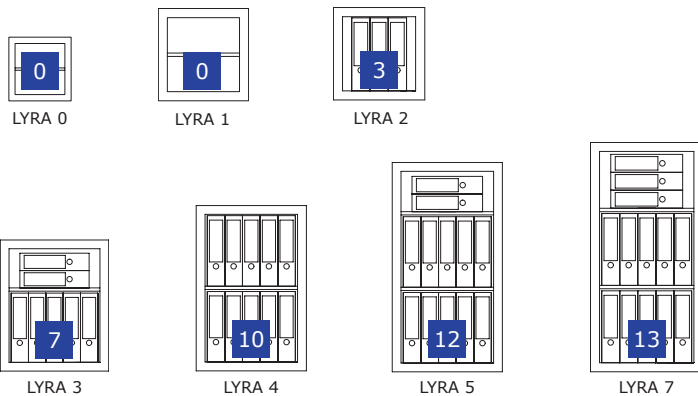

Modell Model	Grad Grade	Art. RAL 7024 Prod. RAL 7024	Art. RAL 7035 Prod. RAL 7035	Außenmaße Ext. dimensions	Innenmaße Int. dimensions	Türdurchgangsmaße Door passage dim.	Gewicht Weight	Volumen Volume	Fach- böden Shelves
LYRA 0	0	012720-60000	✕	270 x 350 x 280	190 x 261 x 165	190 x 261	29 kg	8,2 l	1
LYRA 1	0	122201-60000	122201-00000	405 x 400 x 270	325 x 311 x 155	325 x 311	49 kg	16 l	1
LYRA 1	I	022201-60000	022201-00000	405 x 400 x 270	325 x 311 x 155	325 x 311	49 kg	16 l	1
LYRA 2	0	122202-60000	122202-00000	405 x 400 x 420	325 x 311 x 305	325 x 311	61 kg	31 l	1
LYRA 2	I	022202-60000	022202-00000	405 x 400 x 420	325 x 311 x 305	325 x 311	61 kg	31 l	1
LYRA 3	0	122203-60000	122203-00000	605 x 500 x 420	525 x 411 x 305	525 x 411	93 kg	66 l	2
LYRA 3	I	022203-60000	022203-00000	605 x 500 x 420	525 x 411 x 305	525 x 411	93 kg	66 l	2
LYRA 4	0	122204-60000	122204-00000	750 x 500 x 420	670 x 411 x 305	670 x 411	106 kg	84 l	2
LYRA 4	I	022204-60000	022204-00000	750 x 500 x 420	670 x 411 x 305	670 x 411	106 kg	84 l	2
LYRA 5	0	122205-60000	122205-00000	950 x 500 x 420	870 x 411 x 305	870 x 411	125 kg	109 l	2
LYRA 5	I	022205-60000	022205-00000	950 x 500 x 420	870 x 411 x 305	870 x 411	125 kg	109 l	2
LYRA 7	0	122207-60000	122207-00000	1020 x 500 x 420	940 x 411 x 305	940 x 411	133 kg	118 l	2
LYRA 7	I	022207-60000	022207-00000	1020 x 500 x 420	940 x 411 x 305	940 x 411	133 kg	118 l	2



# LYRA 0-7

Zubehör  
Accessories

Schlösser / Locks	Beschreibung / Description	
Mechanisches Kombinationsschloss (ab LYRA 1) Mechanical combination lock (from LYRA 1 on)	3-Scheiben-Kombinationsschloss (ein individueller Code möglich), Zahlenknopfgarnitur 2107 B, 30 mm vorstehend 3 wheel combination lock (one individual code possible), input unit (dial & ring) 2107 B, 30 mm protruding	
Elektronischschloss S&G Spartan 1006 Electronic lock S&G Spartan 1006	1 Manager- / 1 Benutzercode, Tastatur 6120-232, 39 mm vorstehend 1 manager / 1 user code, keypad 6120-232, 39 mm protruding	
Elektronischschloss LA GARD ComboGard Pro 39 E (ab LYRA 1) Electronic lock LA GARD ComboGard Pro 39 E (from LYRA 1 on)	1 Manager- / 9 Benutzercodes, diverse Codefunktionen, Tastatur 5750, 30 mm vorstehend 1 manager / 9 user codes, various code functions, keypad 5750, 30 mm protruding	
Elektronischschloss KABA Combi B 90 (ab LYRA 3-7) Electronic lock KABA Combi B 90 (from LYRA 3-7)	1 Master- / 90 Benutzer- / 1 Kuriercode, div. Codefunktionen, Alarm, Auditfunktion, mechanische Redundanz, 28 mm vorstehend, Klappgriff silber 1 master / 90 user / 1 courier code, var. code functions, alarm, audit function, mechanical redundancy, 28 mm protruding, handle silver	

Nutzmaße Einrichtungen Usable measure of facilities	LYRA 0	LYRA 1	LYRA 2	LYRA 3-7
Tiefe bei 90° Türöffnung (Tür + Schrank) Depth with 90° door opening (door + body)	571	611	761	861
Breite bei 180° Türöffnung (Tür + Schrank) Width with 180° door opening (door + body)	643	745	745	945
Schublade Drawer	X	X	X	60 x 335 x 285
Innentresor Interior safe	X	X	X	196 x 381 x 263
Innentresor Türdurchgang Interior safe door passage	X	X	X	158 x 326

Maß- und Gewichtsabweichungen etc. sowie Konstruktionsänderungen vorbehalten • Weights and measures deviations etc. specifications subject to change  
Maßangaben in mm (Höhe / Breite / Tiefe), ohne Griff, Beschlag, Scharniere • Dimensions in mm (height / width / depth), without handle, fitting, hinges  
\*Empfohlene Versicherungssummen in Deutschland / Modelle unter 1.000 kg müssen verankert werden. Versicherungssummen und notwendige Verankerung in Absprache mit dem Versicherer.  
Recommended insurance amounts in Germany / models weighing less than 1.000 kg should be anchored. Please consult with your insurer for amounts and anchoring regulations.

# LYRA 11-18

Wertschutzschrank, Grad 0 (EN 1143-1) oder Grad I (EN 1143-1)  
Safe, Grade 0 (EN 1143-1) or Grade I (EN 1143-1)



LYRA 14  
Lichtgrau • light grey  
Dekoration nicht im Lieferumfang enthalten • decoration not included in the delivery



€ 40.000,-\*  
€ 10.000,-\*



€ 65.000,-\*  
€ 20.000,-\*

**Germany:** Zertifizierter Wertschutzschrank gem. Widerstandsgrad 0 oder I nach EN 1143-1. Vielseitige Einsatzmöglichkeiten für Wertgegenstände und Dokumente durch schlanke Bauweise und hohe Modellflexibilität.

### Grundausstattung/Leistungsmerkmale

- Doppelbart-Hochsicherheitsschloss, 2 Schlüssel
- Hängegriff, schwarz (ca. 42 mm vorstehend)
- 4-seitige Türverriegelung
- 180° Türöffnungswinkel, Türanschlag rechts
- Vorrichtung für jeweils eine Boden- und Rückwandverankerung inkl. Verankerungsmaterial\*
- Graphitgrau RAL 7024 oder Lichtgrau RAL 7035

**UK:** Certified burglary safe grade 0 or I according to EN 1143-1. Versatile application possibilities for valuables and documents due to slim design and high model flexibility.

### Basic equipment/Product features

- Double-bit high security key lock, 2 keys
- Handle, black (approx. 42 mm protruding)
- 4-sided door locking
- 180° door opening angle, door hinged on right
- Prepared with one drilling for floor and rear wall anchoring incl. anchoring hardware\*
- Graphite grey RAL 7024 or light grey RAL 7035

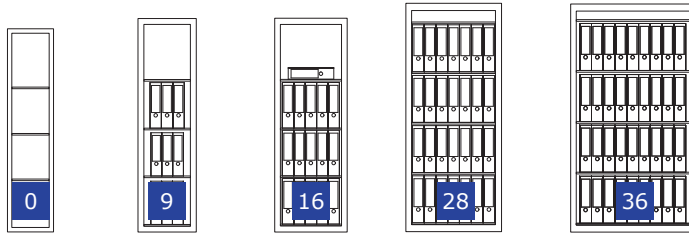



LYRA 11      LYRA 12      LYRA 14      LYRA 16      LYRA 18

Modell Model	Grad Grade	Art. RAL 7024 Prod. RAL 7024	Art. RAL 7035 Prod. RAL 7035	Außenmaße Ext. dimensions	Innenmaße Int. dimensions	Türdurchgangsmaße Door passage dim.	Gewicht Weight	Volumen Volume	Fach- böden Shelves
LYRA 11	0	122211-60000	<del>122211-00000</del>	1320 x 310 x 375	1240 x 221 x 260	1240 x 221	117 kg	71 l	3
LYRA 12	0	122212-60000	122212-00000	1400 x 400 x 420	1320 x 311 x 305	1320 x 311	148 kg	125 l	3
LYRA 12	I	022212-60000	022212-00000	1400 x 400 x 420	1320 x 311 x 305	1320 x 311	148 kg	125 l	3
LYRA 14	0	122214-60000	122214-00000	1400 x 500 x 420	1320 x 411 x 305	1320 x 411	168 kg	165 l	3
LYRA 14	I	022214-60000	022214-00000	1400 x 500 x 420	1320 x 411 x 305	1320 x 411	168 kg	165 l	3
LYRA 16	0	122216-60000	122216-00000	1550 x 650 x 420	1470 x 561 x 305	1470 x 561	219 kg	252 l	4
LYRA 16	I	022216-60000	022216-00000	1550 x 650 x 420	1470 x 561 x 305	1470 x 561	219 kg	252 l	4
LYRA 18	0	122218-60000	122218-00000	1550 x 850 x 420	1470 x 761 x 305	1470 x 761	303 kg	341 l	4
LYRA 18	I	022218-60000	022218-00000	1550 x 850 x 420	1470 x 761 x 305	1470 x 761	303 kg	341 l	4

# LYRA 11-18

Zubehör  
Accessories

Schlösser / Locks	Beschreibung / Description	
Mechanisches Kombinationsschloss Mechanical combination lock	3-Scheiben-Kombinationsschloss (ein individueller Code möglich), Zahlenknopfgarnitur 2107 B, 30 mm vorstehend 3 wheel combination lock (one individual code possible), input unit (dial & ring) 2107 B, 30 mm protruding	
Elektronischschloss S&G Spartan 1006 Electronic lock S&G Spartan 1006	1 Manager- / 1 Benutzercode, Tastatur 6120-232, 39 mm vorstehend 1 manager / 1 user code, keypad 6120-232, 39 mm protruding	
Elektronischschloss LA GARD ComboGard Pro 39 E Electronic lock LA GARD ComboGard Pro 39 E	1 Manager- / 9 Benutzercodes, diverse Codefunktionen, Tastatur 5750, 30 mm vorstehend 1 manager / 9 user codes, various code functions, keypad 5750, 30 mm protruding	
Elektronischschloss KABA Combi B 90 Electronic lock KABA Combi B 90	1 Master- / 90 Benutzer- / 1 Kuriercode, div. Codefunktionen, Alarm, Auditfunktion, mechanische Redundanz, Griff Vesta (ca. 80 mm vorstehend) 1 master / 90 user / 1 courier code, var. code functions, alarm, audit function, mechanical redundancy, handle Vesta (approx. 80 mm protruding)	

Nutzmaße Einrichtungen Usable measure of facilities	LYRA 11	LYRA 12	LYRA 14	LYRA 16	LYRA 18
Tiefe bei 90° Türöffnung (Tür + Schrank) Depth with 90° door opening (door + body)	716	761	861	1011	1211
Breite bei 180° Türöffnung (Tür + Schrank) Width with 180° door opening (door + body)	655	745	945	1245	1645
Innentresor Interior safe		146 x 281 x 263	196 x 381 x 263	196 x 531 x 263	196 x 731 x 263
Innentresor Türdurchgang Interior safe door passage		108 x 226	158 x 326	158 x 476	158 x 676
Schublade Drawer		60 x 235 x 285	60 x 335 x 285	60 x 485 x 285	60 x 685 x 285

Maß- und Gewichtsabweichungen etc. sowie Konstruktionsänderungen vorbehalten • Weights and measures deviations etc. specifications subject to change

Maßangaben in mm (Höhe / Breite / Tiefe), ohne Griff, Beschlag, Scharniere • Dimensions in mm (height / width / depth), without handle, fitting, hinges

\*Empfohlene Versicherungssummen in Deutschland / Modelle unter 1.000 kg müssen verankert werden. Versicherungssummen und notwendige Verankerung in Absprache mit dem Versicherer.  
Recommended insurance amounts in Germany / models weighing less than 1.000 kg should be anchored. Please consult with your insurer for amounts and anchoring regulations.

# ORION

Wertschutzschrank, Grad I (EN 1143-1)  
Safe, Grade I (EN 1143-1)



ORION 50-410  
Lichtgrau • Light grey  
Dekoration nicht im Lieferumfang enthalten • decoration not included in the delivery



€ 65.000,-\*  
€ 20.000,-\*

**Zertifizierter Wertschutzschrank gem. Widerstandsgrad I nach EN 1143-1.** Durch innenliegende Scharniere und versenkte Beschläge ideal als Möbeleinsatztresor zu nutzen. Hohe Flexibilität der Einsatzmöglichkeiten.

### Grundausrüstung/Leistungsmerkmale

- Doppelbart-Hochsicherheitsschloss, 2 Schlüssel
- Klappgriff, silber - versenkt eingebaut, nicht vorstehend
- 4-seitige Türverriegelung
- Türblatt, 12 mm, aus hochwertigem Stahl
- 90° Türöffnungswinkel, Türanschlag rechts
- Vorrichtung für jeweils zwei Boden- und Rückwandbohrungen inkl. Verankerungsmaterial\*
- Graphitgrau RAL 7024 oder Lichtgrau RAL 7035

**Certified burglary safe grade I according to EN 1143-1.** With internal hinges and recessed fittings ideal to use as a furniture safe. High flexibility of application possibilities.

### Basic equipment/Product features

- Double-bit high security key lock, 2 keys
- Handle, silver - recessed, no protruding
- 4-sided door locking
- Door panel, 12 mm, made of high-quality steel
- 90° door opening angle, door hinged on right
- Prepared with two drilling each for floor and rear wall anchoring incl. anchoring hardware\*
- Graphite grey RAL 7024 or light grey RAL 7035



ORION 20-410



ORION 30-410





ORION 50-410



ORION 70-410

Modell Model	Art. RAL 7024 Prod. RAL 7024	Art. RAL 7035 Prod. RAL 7035	Außenmaße Ext. dimensions	Innenmaße Int. dimensions	Türdurchgangsmaße Door passage dim.	Gewicht Weight	Volumen Volume	Fachböden Shelves
ORION 20-410		002163-00000	336 x 496 x 410	230 x 403 x 289	230 x 343	80 kg	27 l	1
ORION 30-410	002164-60000	002164-00000	436 x 496 x 410	330 x 403 x 289	330 x 343	95 kg	38 l	1
ORION 50-410	002166-60000	002166-00000	636 x 496 x 410	530 x 403 x 289	530 x 343	130 kg	62 l	2
ORION 70-410	002168-60000	002168-00000	836 x 496 x 410	730 x 403 x 289	730 x 343	165 kg	85 l	2

Schlösser / Locks	Beschreibung / Description	
Mechanisches Kombinationsschloss Mechanical combination lock	3-Scheiben-Kombinationsschloss (ein individueller Code möglich), Zahlenknopfgarnitur, silber, versenkt eingebaut 3 wheel combination lock (one individual code possible), input unit (dial & ring), silver, recessed	
Elektronikschloss LA GARD Swingbolt 39 E Electronic lock A GARD Swingbolt 39 E	1 Manager- / 9 Benutzercodes, diverse Codefunktionen, Tastatur 3047 versenkt eingebaut 1 manager / 9 user codes, various code functions, keypad 3047 recessed	
Elektronikschloss KABA Combi B 90 (ab ORION 30) Electronic lock KABA Combi B 90 (from ORION 30)	1 Master- / 90 Benutzer- / 1 Kuriercode, div. Codefunktionen, Alarm, Auditfunktion, mechanische Redundanz, ca. 30 mm vorstehend 1 master / 90 user / 1 courier code, var. code functions, alarm, audit function, mechanical redundancy, approx. 30 mm protruding	
<b>Nutzmaße Einrichtungen</b> Usable measure of facilities		<b>ORION</b> 20-410 - 70-410
Tiefe bei 90° Türöffnung (Tür + Schrank) Depth with 90° door opening (door + body)	811	

# GEMINI Pro

Wertschutzschrank, Grad I (EN 1143-1)  
Safe, Grade I (EN 1143-1)



GEMINI Pro 55  
Graphitgrau • graphite grey  
Dekoration nicht im Lieferumfang enthalten •  
decoration not included in the delivery



€ 65.000,-\*  
€ 20.000,-\*

**Zertifizierter Wertschutzschrank mit Einbruchschutz gem. Widerstandsgrad I nach EN 1143-1 und optional erhöhter Brandschutz-Ausstattung. Vielseitige Einsatzmöglichkeiten durch hohe Modellflexibilität, viele Zubehöroptionen und individuelle Schlossauswahl möglich.**

### Grundausrüstung/Leistungsmerkmale

- Doppelbart-Hochsicherheitschloss, 2 Schlüssel
- Optional mit 30 Minuten Brandschutz
- Hängegriff, schwarz (ca. 42 mm vorstehend)
- 4-seitige Türverriegelung
- 180° Türöffnungswinkel, Türanschlag rechts
- GEMINI Pro 80 Z zweitürig
- Vorrichtung für jeweils eine Bodenverankerung inkl. Verankerungsmaterial\*, zusätzliche Vorrichtung für eine Rückwandverankerung der Modelle GEMINI Pro 1-3
- Graphitgrau RAL 7024 oder Lichtgrau RAL 7035

**Certified burglary safe grade I according to EN 1143-1 and optionally available fire protection equipment. Versatile high model flexibility, individual lock options and many accessory options give a wide field of application.**

### Basic equipment/Product features

- Double-bit high security key lock, 2 keys
- Optional feature 30 min. fire protection
- Handle, black (approx. 42 mm protruding)
- 4-sided door locking
- 180° door opening angle, door hinged on right
- GEMINI Pro 80 Z 2 doors
- Prepared with one drilling for floor anchoring incl. anchoring hardware\*, one additional rear wall anchoring GEMINI Pro 1-3
- Graphite grey RAL 7024 or light grey RAL 7035

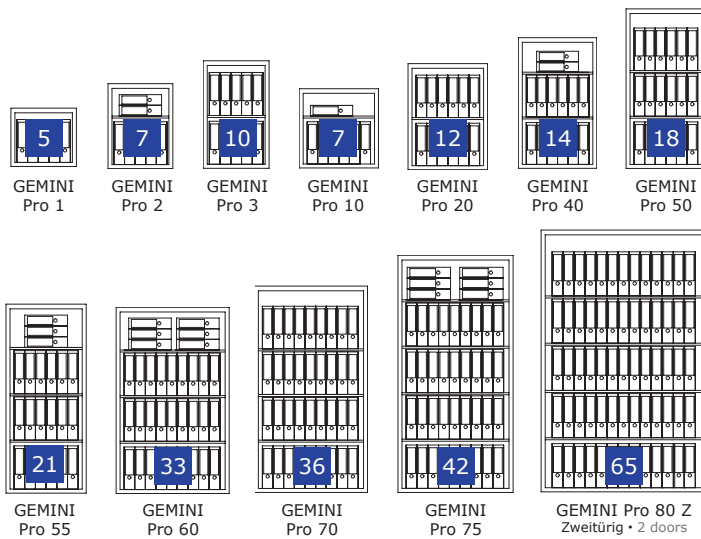







GEMINI Pro 1, GEMINI Pro 2, GEMINI Pro 3, GEMINI Pro 10, GEMINI Pro 20, GEMINI Pro 40, GEMINI Pro 50, GEMINI Pro 55, GEMINI Pro 60, GEMINI Pro 70, GEMINI Pro 75, GEMINI Pro 80 Z Zweitürig • 2 doors









Modell Model	Art. RAL 7024 Prod. RAL 7024	Art. RAL 7035 Prod. RAL 7035	Außenmaße Ext. dimensions	Innenmaße Int. dimensions	Türdurchgangsmaße Door passage dim.	Gewicht Weight	Volumen Volume	Fachböden Shelves
GEMINI Pro 1	003800-60000	003800-00000	435 x 490 x 430	370 x 418 x 295	331 x 380	128 kg	46 l	1
GEMINI Pro 2	003810-60000	003810-00000	635 x 490 x 430	570 x 418 x 295	531 x 380	163 kg	70 l	1
GEMINI Pro 3	003820-60000	003820-00000	800 x 490 x 430	735 x 418 x 295	696 x 380	203 kg	91 l	2
GEMINI Pro 10	003830-60000	003830-00000	600 x 600 x 500	535 x 528 x 365	496 x 490	204 kg	103 l	1
GEMINI Pro 20	003840-60000	003840-00000	800 x 600 x 500	735 x 528 x 365	696 x 490	251 kg	142 l	2
GEMINI Pro 40	003850-60000	003850-00000	1000 x 600 x 500	935 x 528 x 365	896 x 490	302 kg	180 l	2
GEMINI Pro 50	003860-60000	003860-00000	1200 x 600 x 500	1135 x 528 x 365	1096 x 490	350 kg	219 l	2
GEMINI Pro 55	003861-60000	003861-00000	1400 x 600 x 550	1335 x 528 x 415	1296 x 490	420 kg	293 l	3
GEMINI Pro 60	003870-60000	003870-00000	1400 x 850 x 550	1335 x 778 x 415	1296 x 740	529 kg	431 l	3
GEMINI Pro 70	003880-60000	003880-00000	1550 x 850 x 550	1485 x 778 x 415	1446 x 740	578 kg	479 l	3
GEMINI Pro 75	003881-60000	003881-00000	1750 x 850 x 550	1685 x 778 x 415	1646 x 740	660 kg	544 l	4
GEMINI Pro 80 Z	003890-60000	003890-00000	1900 x 1200 x 550	1835 x 1128 x 415	1796 x 1090	923 kg	859 l	4

# GEMINI Pro

Zubehör  
Accessories

Schlösser / Locks	Beschreibung / Description	
Mechanisches Kombinationsschloss Mechanical combination lock	3-Scheiben-Kombinationsschloss (ein individueller Code möglich), Zahlenknopfgerüst 2107 B, 30 mm vorstehend 3 wheel combination lock (one individual code possible), input unit (dial & ring) 2107 B, 30 mm protruding	
Elektronischschloss S&G Spartan 1007 Electronic lock S&G Spartan 1007	1 Manager- / 1 Benutzercode, Tastatur 6130-201, 28 mm vorstehend 1 manager / 1 user code, keypad 6130-201, 28 mm protruding	
Elektronischschloss LA GARD ComboGard Pro 39 E Electronic lock LA GARD ComboGard Pro 39 E	1 Manager- / 9 Benutzercodes, diverse Codefunktionen, Tastatur 5750, 30 mm vorstehend 1 manager / 9 user codes, various code functions, keypad 5750, 30 mm protruding	
Elektronischschloss LA GARD AuditGard 66 E Electronic lock LA GARD AuditGard 66 E	1 Kontroll- / 1 Manager- / 8 Benutzercodes, div. Codefunktionen, Auditfunktion, Tastatur 3125, 20 mm vorstehend 1 control / 1 manager / 8 user codes, var. code functions, audit function, keypad 3125, 20 mm protruding	
Elektronischschloss KABA Combi B 90 Electronic lock KABA Combi B 90	1 Master- / 90 Benutzer- / 1 Kuriercode, div. Codefunktionen, Alarm, Auditfunktion, mechanische Redundanz, Griff Vesta (ca. 80 mm vorstehend) 1 master / 90 user / 1 courier code, var. code functions, alarm, audit function, mechanical redundancy, handle Vesta (approx. 80 mm protruding)	
Doppelbart-Hochsicherheitsschloss Double-bit high security key lock	Zusätzliches Doppelbart-Hochsicherheitsschloss zum Standardschloss (4-Augen Prinzip) Double-bit high security key lock for additional standard lock (4-eyes principle)	

Sonstiges / Others	Beschreibung / Description
Brandschutz (30 Minuten) Fire protection (30 minutes)	Feuerhemmende und isolierende Werkstoffe sowie Spezialdichtungen im Rahmen der Tür ergeben die im FORMAT-Brandschutzlabor getestete Brandfestigkeit bei Hausbränden. Fire-retardant and insulating materials as well as special seals in the door frame give the FORMAT fire protection laboratory tested fire resistance in house fires.

Nutzmaße Einrichtungen Usable measure of facilities	GEMINI Pro 1   2   3	GEMINI Pro 10   20   40   50	GEMINI Pro 55	GEMINI Pro 60   70   75	GEMINI Pro 80 Z								
Tiefe bei 90° Türöffnung (Tür + Schrank) Depth with 90° door opening (door + body)	872	1060	1110	1360	1174								
Breite bei 180° Türöffnung (Tür + Schrank) Width with 180° door opening (door + body)	899	1129	1129	1629	2357								
Ausziehbarer Fachboden Pull-out shelf		446 x 296	446 x 346	696 x 346	1046 x 346								
Ausziehbare Hängeregistratur (Tiefe in mm / max. Auszüge) Pull-out suspension file (Depth in mm / max. quantity)		<table border="1"> <tr> <td>10</td> <td>20</td> <td>40</td> <td>50</td> </tr> <tr> <td>288 / 1</td> <td>288 / 2</td> <td>288 / 3</td> <td>288 / 3</td> </tr> </table>	10	20	40	50	288 / 1	288 / 2	288 / 3	288 / 3	447 / 4	697 / 4	1047 / 6
10	20	40	50										
288 / 1	288 / 2	288 / 3	288 / 3										
Schublade Drawer		58 x 446 x 296	58 x 446 x 346	58 x 696 x 346	58 x 1046 x 346								
H+H Alu Cool Schublade H+H Alu Cool drawer		65 x 445 x 290	65 x 445 x 290										
Innentresor Interior safe		196 x 461 x 322	196 x 461 x 372	196 x 711 x 372	196 x 1061 x 372								
Innentresor Türdurchgang (bei GEMINI Pro 80 Z zweitürig) Interior safe door passage (for GEMINI Pro 80 Z with 2 doors)		159 x 406	159 x 406	159 x 656	jeweils / each 159 x 476								

Maß- und Gewichtsabweichungen etc. sowie Konstruktionsänderungen vorbehalten • Weights and measures deviations etc. specifications subject to change  
Maßangaben in mm (Höhe / Breite / Tiefe), ohne Griff, Beschlag, Scharniere • Dimensions in mm (height / width / depth), without handle, fitting, hinges  
\*Empfohlene Versicherungssummen in Deutschland / Modelle unter 1.000 kg müssen verankert werden. Versicherungssummen und notwendige Verankerung in Absprache mit dem Versicherer.  
Recommended insurance amounts in Germany / models weighing less than 1.000 kg should be anchored. Please consult with your insurer for amounts and anchoring regulations.

# TOPAS Pro

Wertschutzschrank, Grad II (EN 1143-1)  
Safe, Grade II (EN 1143-1)



TOPAS Pro 40  
Graphitgrau • graphite grey  
Dekoration nicht im Lieferumfang enthalten •  
decoration not included in the delivery



€ 100.000,-\*  
€ 50.000,-\*

**Zertifizierter Wertschutzschrank gem. Widerstandsgrad II nach EN 1143-1 mit Einbruchschutz und optional erhöhter Brandschutz-Ausstattung. Vielseitige Einrichtungsoptionen, individuelle Schlossauswahl, gewichtsoptimierte Bauweise und ein großes Innenvolumen sind die Vorteile dieser Tresorserie.**

### Grundausrüstung/Leistungsmerkmale

- Doppelbart-Hochsicherheitsschloss, 2 Schlüssel
- Optional mit 30 Minuten Brandschutz
- Dreiarmsgriff, silber (ca. 76 mm vorstehend)
- 4-seitige Türverriegelung
- 180° Türöffnungswinkel, Türanschlag rechts
- TOPAS Pro 70 Z zweitürig
- Vorrichtung für Bodenverankerung inkl. Verankerungsmaterial\*
- Graphitgrau RAL 7024 oder Lichtgrau RAL 7035

**Certified burglary safe grade II according EN 1143-1 and optionally available fire protection equipment. Versatile interior options, individual lock selection, weight optimized construction and a large internal volume are the benefits of this safe series.**

### Basic equipment/Product features

- Double-bit high security key lock, 2 keys
- Optional feature 30 min. fire protection
- 3-pole-handle, silver (approx. 76 mm protruding)
- 4-sided door locking
- TOPAS Pro 70 Z 2 doors
- 180° door opening angle, door hinged on right
- Prepared for floor anchoring incl. anchoring hardware\*
- Graphite grey RAL 7024 or light grey RAL 7035

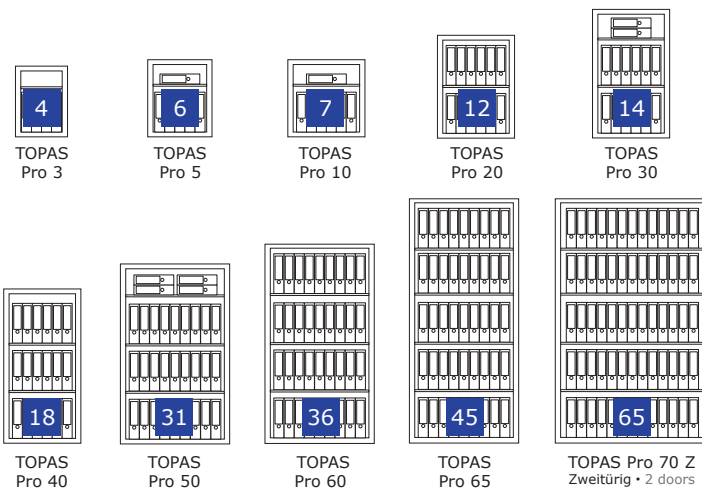





Modell Model	Art. RAL 7024 Prod. RAL 7024	Art. RAL 7035 Prod. RAL 7035	Außenmaße Ext. dimensions	Innenmaße Int. dimensions	Türdurchgangsmaße Door passage dim.	Gewicht Weight	Volumen Volume	Fach- böden Shelves
TOPAS Pro 3	003259-60000	<del>003259-00000</del>	550 x 405 x 475	475 x 322 x 308	435 x 295	185 kg	47 l	1
TOPAS Pro 5	003258-60000	003258-00000	600 x 500 x 475	525 x 417 x 308	485 x 390	240 kg	67 l	1
TOPAS Pro 10	003250-60000	003250-00000	600 x 600 x 500	525 x 517 x 333	485 x 490	275 kg	90 l	1
TOPAS Pro 20	003251-60000	003251-00000	800 x 600 x 500	725 x 517 x 333	685 x 490	340 kg	125 l	1
TOPAS Pro 30	003252-60000	003252-00000	1000 x 600 x 500	925 x 517 x 333	885 x 490	400 kg	159 l	2
TOPAS Pro 40	003253-60000	003253-00000	1200 x 600 x 500	1125 x 517 x 333	1085 x 490	460 kg	194 l	2
TOPAS Pro 50	003254-60000	003254-00000	1400 x 850 x 550	1325 x 767 x 383	1285 x 740	675 kg	389 l	3
TOPAS Pro 60	003255-60000	003255-00000	1550 x 850 x 550	1475 x 767 x 383	1435 x 740	740 kg	433 l	3
TOPAS Pro 65	003257-60000	003257-00000	1900 x 850 x 550	1825 x 767 x 383	1785 x 740	850 kg	536 l	4
TOPAS Pro 70 Z	003256-60000	003256-00000	1900 x 1200 x 550	1825 x 1117 x 383	1785 x 1090	1170 kg	781 l	4





# TOPAS Pro

Zubehör  
Accessories

Schlösser / Locks	Beschreibung / Description	
Mechanisches Kombinationsschloss Mechanical combination lock	3 Scheiben-Kombinationsschloss (ein individueller Code möglich), Zahlenknopfgarnitur Depravo K, 40 mm vorstehend 3 wheel combination lock (one individual code possible), input unit (dial & ring) Depravo K, 40 mm protruding	
Elektronikschloss LA GARD ComboGard Pro 39 E Electronic lock LA GARD ComboGard Pro 39 E	1 Manager- / 9 Benutzercodes, diverse Codefunktionen, Tastatur 5750, 30 mm vorstehend 1 manager / 9 user codes, various code functions, keypad 5750, 30 mm protruding	
Elektronikschloss LA GARD AuditGard 66 E Electronic lock LA GARD AuditGard 66 E	1 Kontroll- / 1 Manager- / 8 Benutzercodes, div. Codefunktionen, Auditfunktion, Tastatur 3125, 20 mm vorstehend 1 control / 1 manager / 8 user codes, var. code functions, audit function, keypad 3125, 20 mm protruding	
Elektronikschloss KABA Combi B 90 Electronic lock KABA Combi B 90	1 Master- / 90 Benutzer- / 1 Kuriercode, div. Codefunktionen, Alarm, Auditfunktion, mechanische Redundanz, Griff Vesta (ca. 80 mm vorstehend) 1 master / 90 user / 1 courier code, var. code functions, alarm, audit function, mechanical redundancy, handle Vesta (approx. 80 mm protruding)	
Doppelbart-Hochsicherheitsschloss Double-bit high security key lock	Zusätzliches Doppelbart-Hochsicherheitsschloss zum Standardschloss (4-Augen Prinzip) Double-bit high security key lock for additional standard lock (4-eyes principle)	

Sonstiges / Others	Beschreibung / Description
Vorrüstung EMA Komponenten Preparation for alarm components	Vorrüstung des Tresors für den Einbau von VdS anerkannten Einbruchmelde-Komponenten. Ab TOPAS Pro 20 Preparation for mounting VdS-approved alarm components for connection to a burglar alarm system. From TOPAS Pro 20 on
Ausrüstung EMA Komponenten Equipped with alarm components	Ausrüstung des Tresors mit VdS anerkannten Einbruchmelde-Komponenten zum Anschluss an eine Einbruchmeldeanlage. Die eingebauten Einbruchmelde-Komponenten sind immer projekt- und schlossabhängig. Durch den Einbau verringert sich das Innennutzmaß um ca. 50 mm. Ab TOPAS Pro 20 Equipped with VdS-approved burglar alarm components for connection to a burglar alarm system. The installed burglar alarm components are always project- and lock-dependent. By installing the usable inside dimension reduced by approx. 50 mm. From TOPAS Pro 20 on
Brandschutz (30 Minuten) Fire protection (30 minutes)	Feuerhemmende und isolierende Werkstoffe sowie Spezialdichtungen im Rahmen der Tür ergeben die im FORMAT-Brandschutzlabor getestete Brandfestigkeit bei Hausbränden. Fire-retardant and insulating materials as well as special seals in the door frame give the FORMAT fire protection laboratory tested fire resistance in house fires.

Nutzmaße Einrichtungen Usable measure of facilities	TOPAS Pro 3	TOPAS Pro 5	TOPAS Pro 10   20   30   40				TOPAS Pro 50   60   65			TOPAS Pro 70 Z
Tiefe bei 90° Türöffnung (Tür + Schrank) Depth with 90° door opening (door + body)	840	936	1060				1360			1180
Breite bei 180° Türöffnung (Tür + Schrank) Width with 180° door opening (door + body)	740	930	1131				1631			2363
Ausziehbarer Fachboden Pull-out shelf	251 x 296	346 x 296	446 x 296				696 x 346			1046 x 346
Ausziehbare Hängeregistratur (Tiefe in mm / max. Auszüge) Pull-out suspension file (Depth in mm / max. quantity)			10 288 / 1	20 288 / 2	30 288 / 3	40 288 / 3	50 697 / 4	60 697 / 4	65 697 / 6	1047 / 6
Schublade Drawer	58 x 251 x 296	58 x 346 x 296	58 x 446 x 296				58 x 696 x 346			58 x 1046 x 346
Innentresor Interior safe	196 x 266 x 265	196 x 361 x 265	196 x 461 x 290				196 x 711 x 340			196 x 1061 x 340
Innentresor Türdurchgang (bei TOPAS Pro 70 Z zweitürig) Interior safe door passage (for TOPAS Pro 70 Z with 2 doors)	155 x 211	155 x 306	155 x 406				155 x 656			jeweils / each 155 x 476

Maß- und Gewichtsabweichungen etc. sowie Konstruktionsänderungen vorbehalten • Weights and measures deviations etc. specifications subject to change  
Maßangaben in mm (Höhe / Breite / Tiefe), ohne Griff, Beschlag, Scharniere • Dimensions in mm (height / width / depth), without handle, fitting, hinges  
\*Empfohlene Versicherungssummen in Deutschland / Modelle unter 1.000 kg müssen verankert werden. Versicherungssummen und notwendige Verankerung in Absprache mit dem Versicherer.  
Recommended insurance amounts in Germany / models weighing less than 1.000 kg should be anchored. Please consult with your insurer for amounts and anchoring regulations.

# RUBIN Pro

Wertschutzschrank, Grad III (EN 1143-1)  
Safe, Grade III (EN 1143-1)



RUBIN Pro 40  
Graphitgrau • graphite grey  
Dekoration nicht im Lieferumfang enthalten •  
decoration not included in the delivery



€ 200.000,-\*  
€ 100.000,-\*

**■** Zertifizierter Wertschutzschrank gem. Widerstandsgrad III nach EN 1143-1 mit Einbruchschutz und optional erhältlich Brandschutz-Ausstattung. Freistehend einsetzbare Tresorserie mit vielseitigen Zubehöroptionen. Gewichtsoptimierte Bauweise und große Innenraumvolumen bieten flexible Einsatzmöglichkeiten.

### Grundausrüstung/Leistungsmerkmale

- Doppelbart-Hochsicherheitsschloss, 2 Schlüssel
- Optional mit 30 Minuten Brandschutz
- Dreiarmgriff, silber (ca. 76 mm vorstehend)
- 4-seitige Türverriegelung
- 180° Türöffnungswinkel, Türanschlag rechts
- RUBIN Pro 70 Z zweitürig
- EMA Vorrüstung ab RUBIN Pro 10
- Vorrichtung für Bodenverankerung inkl. Verankerungsmaterial\*
- Graphitgrau RAL 7024 oder Lichtgrau RAL 7035

**■** Certified burglary safe grade III according to EN 1143-1 and optionally available fire protection equipment. Freestanding safe series with many model variations and versatile accessory options. Low weight and large interior volume offer flexible application possibilities.

### Basic equipment/Product features



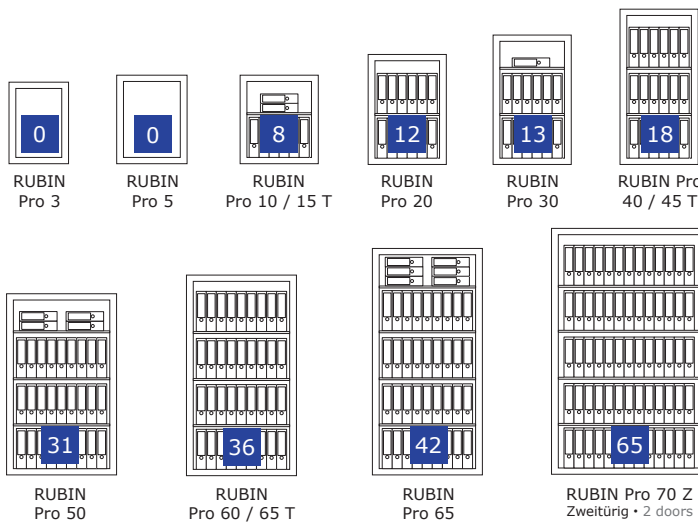

- Double-bit high security key lock, 2 keys
- Optional feature 30 min. fire protection
- 3-pole-handle, silver (approx. 76 mm protruding)
- 4-sided door locking
- 180° door opening angle, door hinged on right
- RUBIN Pro 70 Z 2 doors
- Preparation for alarm components from RUBIN Pro 10 on
- Prepared for floor anchoring incl. anchoring hardware\*
- Graphite grey RAL 7024 or light grey RAL 7035









Modell Model	Art. RAL 7024 Prod. RAL 7024	Art. RAL 7035 Prod. RAL 7035	Außenmaße Ext. dimensions	Innenmaße Int. dimensions	Türdurchgangsmaße Door passage dim.	Gewicht Weight	Volumen Volume	Fachböden Shelves
RUBIN Pro 3	013372-60000	<del>013371-00000</del>	630 x 460 x 400	533 x 355 x 222	477 x 328	226 kg	42 l	1
RUBIN Pro 5	013371-60000	013371-00000	684 x 544 x 400	587 x 439 x 222	531 x 412	275 kg	57 l	1
RUBIN Pro 10	013360-60000	013360-00000	684 x 604 x 500	587 x 499 x 322	531 x 472	340 kg	94 l	1
RUBIN Pro 20	013361-60000	013361-00000	850 x 604 x 500	753 x 499 x 322	697 x 472	395 kg	121 l	1
RUBIN Pro 30	013362-60000	013362-00000	1000 x 604 x 500	903 x 499 x 322	847 x 472	452 kg	145 l	2
RUBIN Pro 40	013363-60000	013363-00000	1200 x 604 x 500	1103 x 499 x 322	1047 x 472	522 kg	177 l	2
RUBIN Pro 50	013364-60000	013364-00000	1400 x 850 x 550	1303 x 745 x 372	1247 x 718	795 kg	361 l	3
RUBIN Pro 60	013365-60000	013365-00000	1550 x 850 x 550	1453 x 745 x 372	1397 x 718	863 kg	403 l	3
RUBIN Pro 65	013370-60000	013370-00000	1750 x 850 x 550	1653 x 745 x 372	1597 x 718	957 kg	458 l	4
RUBIN Pro 70 Z	013366-60000	013366-00000	1900 x 1200 x 550	1803 x 1095 x 372	1747 x 1068	1380 kg	734 l	4
RUBIN Pro 15 T	013367-60000	013367-00000	684 x 604 x 660	587 x 499 x 482	531 x 472	380 kg	141 l	1
RUBIN Pro 45 T	013368-60000	013368-00000	1200 x 604 x 660	1103 x 499 x 482	1047 x 472	612 kg	265 l	2
RUBIN Pro 65 T	013369-60000	013369-00000	1550 x 850 x 660	1453 x 745 x 482	1397 x 718	956 kg	522 l	3

# RUBIN Pro

Zubehör  
Accessories

Schlösser / Locks	Beschreibung / Description	
Mechanisches Kombinationsschloss Mechanical combination lock	3 Scheiben-Kombinationsschloss (ein individueller Code möglich), Zahlenknopfgarnitur Depravo K, 40 mm vorstehend 3 wheel combination lock (one individual code possible), input unit (dial & ring) Depravo K, 40 mm protruding	
Elektronischschloss LA GARD ComboGard Pro 39 E Electronic lock LA GARD ComboGard Pro 39 E	1 Manager- / 9 Benutzercodes, diverse Codefunktionen, Tastatur 5750, 30 mm vorstehend 1 manager / 9 user codes, various code functions, keypad 5750, 30 mm protruding	
Elektronischschloss LA GARD AuditGard 66 E Electronic lock LA GARD AuditGard 66 E	1 Kontroll- / 1 Manager- / 8 Benutzercodes, div. Codefunktionen, Auditfunktion, Tastatur 3125, 20 mm vorstehend 1 control / 1 manager / 8 user codes, var. code functions, audit function, keypad 3125, 20 mm protruding	
Elektronischschloss KABA Combi B 90 Electronic lock KABA Combi B 90	1 Master- / 90 Benutzer- / 1 Kuriercode, div. Codefunktionen, Alarm, Auditfunktion, mechanische Redundanz, Griff Vesta (ca. 80 mm vorstehend) 1 master / 90 user / 1 courier code, var. code functions, alarm, audit function, mechanical redundancy, handle Vesta (approx. 80 mm protruding)	
Doppelbart-Hochsicherheitsschloss Double-bit high security key lock	Zusätzliches Doppelbart-Hochsicherheitsschloss zum Standardschloss (4-Augen Prinzip) Double-bit high security key lock for additional standard lock (4-eyes principle)	

Sonstiges / Others	Beschreibung / Description
Ausrüstung EMA Komponenten Equipped with alarm components	Ausrüstung des Tresors mit VdS anerkannten Einbruchmelde-Komponenten zum Anschluss an eine Einbruchmeldeanlage. Die eingebauten Einbruchmelde-Komponenten sind immer projekt- und schlossabhängig. Durch den Einbau verringert sich das Innennutzmaß um ca. 50 mm. Modell RUBIN Pro 3 und 5: ohne Vorrüstung für EMA-Komponenten, nur Kabelausgangsbohrung an Rückwand Equipped with VdS-approved burglar alarm components for connection to a burglar alarm system. The installed burglar alarm components are always project- and lock-dependent. By installing the usable inside dimension reduced by approx. 50 mm. Model RUBIN Pro 3 and 5: no preparation for BAS-components only cablet outlet in rear wall
Brandschutz (30 Minuten) Fire protection (30 minutes)	Feuerhemmende und isolierende Werkstoffe sowie Spezialdichtungen im Rahmen der Tür ergeben die im FORMAT-Brandschutzzlabor getestete Brandfestigkeit bei Hausbränden. Fire-retardant and insulating materials as well as special seals in the door frame give the FORMAT fire protection laboratory tested fire resistance in house fires.

Nutzmaße Einrichtungen Usable measure of facilities	RUBIN Pro 3	RUBIN Pro 5	RUBIN Pro 10   20   30   40	RUBIN Pro 50   60   65	RUBIN Pro 70 Z	RUBIN Pro 15T   45T	RUBIN Pro 65T
Tiefe bei 90° Türöffnung (Tür + Schrank) Depth with 90° door opening (door + body)	823	904	1064	1360	1193	1224	1470
Breite bei 180° Türöffnung (Tür + Schrank) Width with 180° door opening (door + body)	849	1017	1137	1629	2376	1137	1629
Ausziehbarer Fachboden Pull-out shelf			418 x 296	664 x 346	1014 x 346	418 x 446	664 x 446
Ausziehbare Hängeregistratur (Tiefe in mm / max. Auszüge) Pull-out suspension file (Depth in mm / max. quantity)			10 20 30 40 288 288 288 288 / 1 / 2 / 2 / 3	50 60 65 675 675 675 / 4 / 4 / 4	1025 / 5	15T 45T 448 / 1 448 / 3	448 / 4
Schublade Drawer			58 x 418 x 296	58 x 664 x 346	58 x 1014 x 346	58 x 418 x 446	58 x 664 x 446
Innentresor Interior safe	196 x 299 x 178	196 x 383 x 178	196 x 443 x 278	196 x 689 x 328	196 x 1039 x 328	196 x 443 x 438	196 x 689 x 438
Innentresor Türdurchgang bei RUBIN Pro 70 Z zweitürig Interior safe door passage for RUBIN Pro 70 Z with 2 doors	149 x 244	149 x 328	149 x 388	149 x 634	jeweils / each 149 x 465	149 x 388	149 x 634

Maß- und Gewichtsabweichungen etc. sowie Konstruktionsänderungen vorbehalten • Weights and measures deviations etc. specifications subject to change

Maßangaben in mm (Höhe / Breite / Tiefe), ohne Griff, Beschlag, Scharniere • Dimensions in mm (height / width / depth), without handle, fitting, hinges

\*Empfohlene Versicherungssummen in Deutschland / Modelle unter 1.000 kg müssen verankert werden. Versicherungssummen und notwendige Verankerung in Absprache mit dem Versicherer.  
Recommended insurance amounts in Germany / models weighing less than 1.000 kg should be anchored. Please consult with your insurer for amounts and anchoring regulations.

# PEGASUS

Wertschutzschrank, Grad IV (EN 1143-1)  
Safe, Grade IV (EN 1143-1)



PEGASUS 375  
Graphitgrau • graphite grey  
Dekoration nicht im Lieferumfang enthalten • decoration not included in the delivery



€ 400.000,-\*  
€ 150.000,-\*

**Zertifizierter Wertschutzschrank gem. Widerstandsgrad IV nach EN 1143-1. Maximale Innenraumnutzung und gewichtsoptimierte Bauweise für hohe Ansprüche im gewerblichen und privaten Bereich.**

### Grundausrüstung/Leistungsmerkmale

- 2 Doppelbart-Hochsicherheitsschlösser, jeweils 2 Schlüssel
- Dreiarmsgriff, silber (ca. 76 mm vorstehend)
- 2-seitige Türverriegelung
- 180° Türöffnungswinkel, Türanschlag rechts
- EMA Vorrüstung
- Vorrichtung für Bodenverankerung inkl. Verankerungsmaterial\*
- Graphitgrau RAL 7024 oder Lichtgrau RAL 7035

**Certified burglary safe grade IV according to EN 1143-1. Maximum use of interior space and weight-optimized design for high standards in commercial and private sectors.**

### Basic equipment/Product features

- 2 double-bit high security key locks, 2 keys each
- 3-pole-handle, silver (approx. 76 mm protruding)
- 2-sided door locking
- 180° door opening angle, door hinged on right
- Preparation for alarm components
- Prepared for floor anchoring incl. anchoring hardware\*
- Graphite grey RAL 7024 or light grey RAL 7035

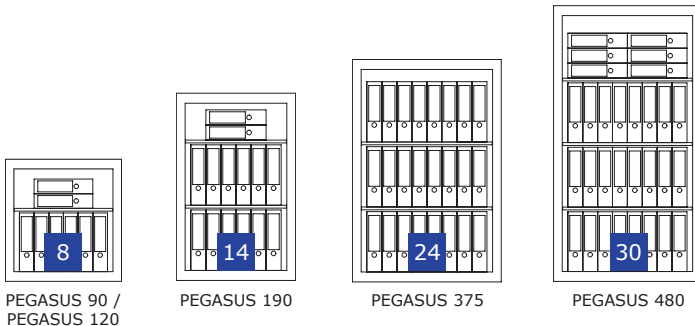

PEGASUS 90 / PEGASUS 120





PEGASUS 190



PEGASUS 375

PEGASUS 480

Modell Model	Art. RAL 7024 Prod. RAL 7024	Art. RAL 7035 Prod. RAL 7035	Außenmaße Ext. dimensions	Innenmaße Int. dimensions	Türdurchgangsmaße Door passage dim.	Gewicht Weight	Volumen Volume	Fachböden Shelves
PEGASUS 90	004139-60000	<del>004139-00000</del>	640 x 620 x 460	560 x 540 x 307	560 x 510	320 kg	93 l	1
PEGASUS 120	004140-60000	004140-00000	640 x 620 x 550	560 x 540 x 397	560 x 510	360 kg	120 l	1
PEGASUS 190	004141-60000	004141-00000	965 x 620 x 550	885 x 540 x 397	885 x 510	490 kg	190 l	2
PEGASUS 375	004142-60000	004142-00000	1155 x 780 x 650	1075 x 700 x 497	1075 x 670	735 kg	374 l	2
PEGASUS 480	004143-60000	004143-00000	1450 x 780 x 650	1370 x 700 x 497	1370 x 670	895 kg	477 l	3

Wertschutzschränke ab Grad IV müssen zulassungsbedingt mit 2 Schloss-Systemen ausgestattet sein (Schlossklasse 2), Schlosskombinationen sind möglich.  
Due to certification regulations safes from grade IV must be equipped with 2 lock systems (lock class 2), lock combinations are possible.

Schlösser / Locks	Beschreibung / Description	
Mechanisches Kombinationsschloss Mechanical combination lock	3 Scheiben-Kombinationsschloss (ein individueller Code möglich), Zahlenknopfgarnitur Depravo K, 40 mm vorstehend 3 wheel combination lock (one individual code possible), input unit (dial & ring) Depravo K, 40 mm protruding	
Elektronikschloss LA GARD ComboGard Pro 39 E Electronic lock LA GARD ComboGard Pro 39 E	1 Manager- / 9 Benutzercodes, diverse Codefunktionen, Tastatur 3035, 20 mm vorstehend 1 manager / 9 user codes, various code functions, keypad 3035, 20 mm protruding	
Elektronikschloss LA GARD AuditGard 66 E Electronic lock LA GARD AuditGard 66 E	1 Kontroll- / 1 Manager- / 8 Benutzercodes, div. Codefunktionen, Auditfunktion, Tastatur 3125, 20 mm vorstehend 1 control / 1 manager / 8 user codes, var. code functions, audit function, keypad 3125, 20 mm protruding	
Elektronikschloss KABA Combi B 90 Electronic lock KABA Combi B 90	1 Master- / 90 Benutzer- / 1 Kuriercode, div. Codefunktionen, Alarm, Auditfunktion, mechanische Redundanz, Griff Vesta (ca. 80 mm vorstehend) 1 master / 90 user / 1 courier code, var. code functions, alarm, audit function, mechanical redundancy, handle Vesta (approx. 80 mm protruding)	
Sonstiges / Others	Beschreibung / Description	
Ausrüstung EMA Komponenten Equipped with alarm components	Ausrüstung des Tresors mit VdS anerkannten Einbruchmelde-Komponenten zum Anschluss an eine Einbruchmeldeanlage. Die eingebauten Einbruchmelde-Komponenten sind immer projekt- und schlossabhängig. Durch den Einbau verringert sich das Innennutzmaß um ca. 50 mm. Equipped with VdS-approved burglar alarm components for connection to a burglar alarm system. The installed burglar alarm components are always project- and lock-dependent. By installing the usable inside dimension reduced by approx. 50 mm.	

Nutzmaße Einrichtungen Usable measure of facilities	PEGASUS 90	PEGASUS 120   190	PEGASUS 375   480
Tiefe bei 90° Türöffnung (Tür + Schrank) Depth with 90° door opening (door + body)	1037	1127	1384
Breite bei 180° Türöffnung (Tür + Schrank) Width with 180° door opening (door + body)	1160	1160	1480
Ausziehbarer Fachboden Pull-out shelf		446 x 381	606 x 471
Schublade Drawer		50 x 446 x 381	50 x 606 x 471
Innentresor Interior safe	200 x 500 x 270	200 x 500 x 360	200 x 660 x 460
Innentresor Türdurchgang Interior safe door passage	158 x 421	158 x 421	158 x 521

Maß- und Gewichtsabweichungen etc. sowie Konstruktionsänderungen vorbehalten • Weights and measures deviations etc. specifications subject to change  
Maßangaben in mm (Höhe / Breite / Tiefe), ohne Griff, Beschlag, Scharniere • Dimensions in mm (height / width / depth), without handle, fitting, hinges  
\*Empfohlene Versicherungssummen in Deutschland / Modelle unter 1.000 kg müssen verankert werden. Versicherungssummen und notwendige Verankerung in Absprache mit dem Versicherer.  
Recommended insurance amounts in Germany / models weighing less than 1.000 kg should be anchored. Please consult with your insurer for amounts and anchoring regulations.

# PEGASUS Pro

Wertschutzschrank, Grad IV (EN 1143-1)  
Safe, Grade IV (EN 1143-1)



PEGASUS Pro 120  
Graphitgrau • graphite grey  
Dekoration nicht im Lieferumfang enthalten • decoration not included in the delivery



€ 400.000,-\*  
€ 150.000,-\*

**Germany:** Zertifizierter Wertschutzschrank gem. Widerstandsgrad IV nach EN 1143-1 mit zusätzlicher Brandschutz-Ausstattung. Hochwertiger Holzeinsatz und gewichtsoptimierte Bauweise für hohe Ansprüche im gewerblichen und privaten Bereich. Feuerhemmende und isolierende Werkstoffe sowie Spezialdichtungen im Rahmen der Tür ergeben die im FORMAT-Brandschutzlabor getestete Brandfestigkeit bei Hausbränden.

### Grundausstattung/Leistungsmerkmale

- 2 Doppelbart-Hochsicherheitsschlösser, jeweils 2 Schlüssel
- 30 Minuten Brandschutz
- Dreiarmsgriff, silber (ca. 76 mm vorstehend)
- 2-seitige Türverriegelung
- 180° Türöffnungswinkel, Türanschlag rechts
- EMA Vorrüstung
- Vorrichtung für Bodenverankerung inkl. Verankerungsmaterial\*
- Graphitgrau RAL 7024 oder Lichtgrau RAL 7035

**UK:** Certified burglary safe grade IV according to EN 1143-1 with additional fire protection equipment. High quality wood insert and weight-optimized design for high standards in commercial and private sectors. Fire-retardant and insulating materials as well as special seals in the door frame give the FORMAT fire protection laboratory tested fire resistance for house fires.

### Basic equipment/Product features

- 2 double-bit high security key locks, 2 keys each
- 30 min. fire protection
- 3-pole-handle, silver (approx. 76 mm protruding)
- 2-sided door locking
- 180° door opening angle, door hinged on right
- Preparation for alarm components
- Prepared for floor anchoring incl. anchoring hardware\*
- Graphite grey RAL 7024 or light grey RAL 7035

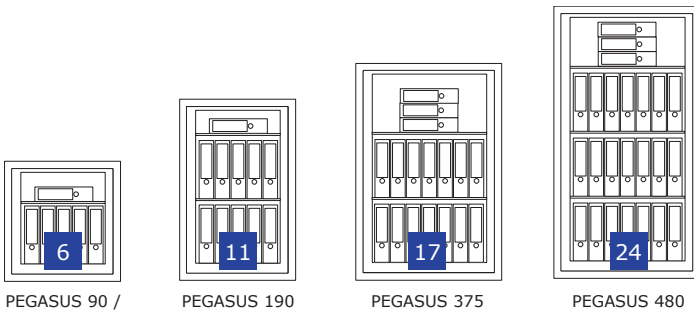

PEGASUS 90 / PEGASUS 120

PEGASUS 190

PEGASUS 375

PEGASUS 480





Modell Model	Art. RAL 7024 Prod. RAL 7024	Art. RAL 7035 Prod. RAL 7035	Außenmaße Ext. dimensions	Innenmaße Int. dimensions	Türdurchgangsmaße Door passage dim.	Gewicht Weight	Volumen Volume	Fachböden Shelves
PEGASUS Pro 90	004150-60000	<del>004151-00000</del>	640 x 620 x 460	484 x 446 x 290	484 x 446	332 kg	63 l	1
PEGASUS Pro 120	004151-60000	004151-00000	640 x 620 x 550	484 x 446 x 367	484 x 446	378 kg	79 l	1
PEGASUS Pro 190	004152-60000	004152-00000	965 x 620 x 550	809 x 446 x 367	809 x 446	517 kg	132 l	2
PEGASUS Pro 375	004153-60000	004153-00000	1155 x 780 x 650	999 x 606 x 467	999 x 606	778 kg	283 l	2
PEGASUS Pro 480	004154-60000	004154-00000	1450 x 780 x 650	1292 x 606 x 467	1292 x 606	949 kg	366 l	3

# PEGASUS Pro

Zubehör  
Accessories



Wertschutzschränke ab Grad IV müssen zulassungsbedingt mit 2 Schloss-Systemen ausgestattet sein (Schlossklasse 2), Schlosskombinationen sind möglich.  
Due to certification regulations safes from grade IV must be equipped with 2 lock systems (lock class 2), lock combinations are possible.

Schlösser / Locks	Beschreibung / Description	
Mechanisches Kombinationsschloss Mechanical combination lock	3 Scheiben-Kombinationsschloss (ein individueller Code möglich), Zahlenknopfgarnitur Depravo K, 40 mm vorstehend 3 wheel combination lock (one individual code possible), input unit (dial & ring) Depravo K, 40 mm protruding	
Elektronischschloss LA GARD ComboGard Pro 39 E Electronic lock LA GARD ComboGard Pro 39 E	1 Manager- / 9 Benutzercodes, diverse Codefunktionen, Tastatur 3035, 20 mm vorstehend 1 manager / 9 user codes, various code functions, keypad 3035, 20 mm protruding	
Elektronischschloss LA GARD AuditGard 66 E Electronic lock LA GARD AuditGard 66 E	1 Kontroll- / 1 Manager- / 8 Benutzercodes, div. Codefunktionen, Auditfunktion, Tastatur 3125, 20 mm vorstehend 1 control / 1 manager / 8 user codes, var. code functions, audit function, keypad 3125, 20 mm protruding	
Elektronischschloss KABA Combi B 90 Electronic lock KABA Combi B 90	1 Master- / 90 Benutzer- / 1 Kuriercode, div. Codefunktionen, Alarm, Auditfunktion, mechanische Redundanz, Griff Vesta (ca. 80 mm vorstehend) 1 master / 90 user / 1 courier code, var. code functions, alarm, audit function, mechanical redundancy, handle Vesta (approx. 80 mm protruding)	

Sonstiges / Others	Beschreibung / Description
Ausrüstung EMA Komponenten Equipped with alarm components	Ausrüstung des Tresors mit VdS anerkannten Einbruchmelde-Komponenten zum Anschluss an eine Einbruchmeldeanlage. Die eingebauten Einbruchmelde-Komponenten sind immer projekt- und schlossabhängig. Durch den Einbau verringert sich das Innennutzmaß um ca. 50 mm. Equipped with VdS-approved burglar alarm components for connection to a burglar alarm system. The installed burglar alarm components are always project- and lock-dependent. By installing the usable inside dimension reduced by approx. 50 mm.

Nutzmaße Einrichtungen Usable measure of facilities	PEGASUS Pro 90		PEGASUS Pro 120   190		PEGASUS Pro 375   480	
	Tiefe bei 90° Türöffnung (Tür + Schrank) Depth with 90° door opening (door + body)	1037		1127		1384
Breite bei 180° Türöffnung (Tür + Schrank) Width with 180° door opening (door + body)	1160		1160		1480	

Maß- und Gewichtsabweichungen etc. sowie Konstruktionsänderungen vorbehalten • Weights and measures deviations etc. specifications subject to change  
Maßangaben in mm (Höhe / Breite / Tiefe), ohne Griff, Beschlag, Scharniere • Dimensions in mm (height / width / depth), without handle, fitting, hinges  
\*Empfohlene Versicherungssummen in Deutschland / Modelle unter 1.000 kg müssen verankert werden. Versicherungssummen und notwendige Verankerung in Absprache mit dem Versicherer.  
Recommended insurance amounts in Germany / models weighing less than 1.000 kg should be anchored. Please consult with your insurer for amounts and anchoring regulations.

# SIRIUS / SIRIUS Plus

Wertschutzschrank, Grad IV / Grad IV KB (EN 1143-1)  
Safe, Grade IV / Grade IV KB (EN 1143-1)



SIRIUS Plus 215  
Lichtgrau • light grey  
Dekoration nicht im Lieferumfang enthalten • decoration not included in the delivery

🇩🇪 Zertifizierter Wertschutzschrank gem. Widerstandsgrad IV nach EN 1143-1 für hohe Ansprüche im gewerblichen und privaten Bereich.

### Grundausrüstung/Leistungsmerkmale

- 2 Doppelbart-Hochsicherheitsschlösser, jeweils 2 Schlüssel
- Dreiarmgriff, silber kurz (ca. 76 mm vorstehend)
- Optional mit Brandschutz LFS 60 P für die Modelle 215, 264, 320, 430, 537, 900
- 4-seitige Türverriegelung
- 180° Türöffnungswinkel, Türanschlag rechts
- SIRIUS / SIRIUS Plus 900 Z, SIRIUS / SIRIUS Plus 1030 Z zweitürig
- EMA Vorrüstung
- Vorrichtung für Bodenverankerung inkl. Verankerungsmaterial\*
- Graphitgrau RAL 7024 oder Lichtgrau RAL 7035

🇬🇧 Safe certified with resistance grade IV according to EN 1143-1 for high standards in commercial and private sectors.

### Basic equipment/Product features

- 2 double-bit high security key lock, 2 keys
- 3-pole-handle, short, silver (approx. 76 mm protruding)
- Optionally LFS 60 P fire protection for models 215, 264, 320, 430, 537, 900
- 4-sided door locking
- 180° door opening angle, door hinged on right
- SIRIUS / SIRIUS Plus 900 Z, SIRIUS / SIRIUS Plus 1030 Z 2 doors
- Preparation for alarm components
- Prepared for floor anchoring incl. anchoring hardware\*
- Graphite grey RAL 7024 or light grey RAL 7035

**SIRIUS**

€ 400.000,-\*  
 € 150.000,-\*

EN 1143-1 optional

---

**SIRIUS Plus**

Zusatztest - mit einem Kernbohrgerät geprüft  
Additional test - tested with a core drill

Versicherungssumme nach Absprache mit dem Versicherer \*  
 € 250.000,-\*

EN 1143-1 optional

Modell Model	Art. RAL 7024 Prod. RAL 7024	Art. RAL 7035 Prod. RAL 7035	Außenmaße Ext. dimensions	Innenmaße Int. dimensions	Türdurchgangsmaße Door passage dim.	Gewicht Weight	Volumen Volume	Fachböden Shelves
SIRIUS 105	004410-60000	004410-00000	845 x 640 x 560	690 x 490 x 315	690 x 490	630 kg	105 l	1
SIRIUS 105 Plus	004430-60000	004430-00000	845 x 640 x 560	690 x 490 x 315	690 x 490	630 kg	105 l	1
SIRIUS 215	004411-60000	004411-00000	845 x 805 x 720	690 x 655 x 475	690 x 655	870 kg	215 l	2
SIRIUS 215 Plus	004431-60000	004431-00000	845 x 805 x 720	690 x 655 x 475	690 x 655	870 kg	215 l	2
SIRIUS 264	004412-60000	004412-00000	1000 x 805 x 720	845 x 655 x 475	845 x 655	1025 kg	264 l	2
SIRIUS 264 Plus	004432-60000	004432-00000	1000 x 805 x 720	845 x 655 x 475	845 x 655	1025 kg	264 l	2
SIRIUS 320	004413-60000	004413-00000	1190 x 805 x 720	1035 x 655 x 475	1035 x 655	1145 kg	320 l	2
SIRIUS 320 Plus	004433-60000	004433-00000	1190 x 805 x 720	1035 x 655 x 475	1035 x 655	1145 kg	320 l	2
SIRIUS 430	004414-60000	004414-00000	1535 x 805 x 720	1380 x 655 x 475	1380 x 655	1400 kg	430 l	3
SIRIUS 430 Plus	004434-60000	004434-00000	1535 x 805 x 720	1380 x 655 x 475	1380 x 655	1400 kg	430 l	3
SIRIUS 537	004415-60000	004415-00000	1880 x 805 x 720	1725 x 655 x 475	1725 x 655	1675 kg	537 l	4
SIRIUS 537 Plus	004435-60000	004435-00000	1880 x 805 x 720	1725 x 655 x 475	1725 x 655	1675 kg	537 l	4
SIRIUS 900	004416-60000	004416-00000	1880 x 1105 x 720	1725 x 955 x 475	1725 x 955	2080 kg	900 l	4
SIRIUS 900 Plus	004436-60000	004436-00000	1880 x 1105 x 720	1725 x 955 x 475	1725 x 955	2080 kg	900 l	4
SIRIUS 900 Z	004417-60000	004417-00000	1880 x 1105 x 720	1725 x 955 x 475	1725 x 955	2120 kg	900 l	4
SIRIUS 900 Plus Z	004437-60000	004437-00000	1880 x 1105 x 720	1725 x 955 x 475	1725 x 955	2120 kg	900 l	4
SIRIUS 1030 Z	004418-60000	004418-00000	1880 x 1415 x 720	1725 x 1260 x 475	1725 x 1260	2540 kg	1030 l	4
SIRIUS 1030 Plus Z	004438-60000	004438-00000	1880 x 1415 x 720	1725 x 1260 x 475	1725 x 1260	2540 kg	1030 l	4





# SIRIUS / SIRIUS Plus



Zubehör  
Accessories



Wertschutzschränke ab Grad IV müssen zulassungsbedingt mit 2 Schloss-Systemen ausgestattet sein (Schlossklasse 2), Schlosskombinationen sind möglich.  
Due to certification regulations safes from grade IV must be equipped with 2 lock systems (lock class 2), lock combinations are possible.

Schlösser / Locks	Beschreibung / Description	
Mechanisches Kombinationsschloss Mechanical combination lock	3 Scheiben-Kombinationsschloss (ein individueller Code möglich), Zahlenknopfgarnitur 1730, 37 mm vorstehend 3 wheel combination lock (one individual code possible), input unit (dial & ring) 1730, 37 mm protruding	
Elektronikschloss LA GARD AuditGard 66 E Electronic lock LA GARD AuditGard 66 E	1 Kontroll- / 1 Manager- / 8 Benutzercodes, div. Codefunktionen, Auditfunktion, Tastatur 3125, 20 mm vorstehend / Montage nur auf oberer Schlossposition möglich 1 control / 1 manager / 8 user codes, var. code functions, audit function, keypad 3125, 20 mm protruding / Can be mounted only on upper position	
Elektronikschloss KABA Combi B 90 Electronic lock KABA Combi B 90	1 Master- / 90 Benutzer- / 1 Kuriercode, div. Codefunktionen, Alarm, Auditfunktion, mechanische Redundanz 1 master / 90 user / 1 courier code, var. code functions, alarm, audit function, mechanical redundancy	

Sonstiges / Others	Beschreibung / Description
Ausrüstung EMA Komponenten Equipped with alarm components	Ausrüstung des Tresors mit VdS anerkannten Einbruchmelde-Komponenten zum Anschluss an eine Einbruchmeldeanlage. Die eingebauten Einbruchmelde-Komponenten sind immer projekt- und schlossabhängig. Durch den Einbau verringert sich das Innennutzmaß um ca. 50 mm. Nicht möglich bei SIRIUS / SIRIUS Plus 900, SIRIUS / SIRIUS Plus 900 Z, SIRIUS / SIRIUS Plus 1030 Z Equipped with VdS-approved burglar alarm components for connection to a burglar alarm system. The installed burglar alarm components are always project- and lock-dependent. By installing the usable inside dimension reduced by approx. 50 mm. Not possible for SIRIUS / SIRIUS Plus 900, SIRIUS / SIRIUS Plus 900 Z, SIRIUS / SIRIUS Plus 1030 Z
LFS 60 P (optional für die Modelle 215, 264, 320, 430, 537, 900) (optional for models 215, 264, 320, 430, 537, 900)	60 Minuten zertifizierte Feuersicherheit für Papierdokumente 60 minutes certified fire security for paper documents

Nutzmaße Einrichtungen Usable measure of facilities	SIRIUS / SIRIUS Plus 105	SIRIUS / SIRIUS Plus 215 - 537	SIRIUS / SIRIUS Plus 900 - 900 Z	SIRIUS / SIRIUS Plus 1030 - 1030 Z
Tiefe bei 90° Türöffnung (Tür + Schrank) Depth with 90° door opening (door + body)	1140	1465	1765	1465
Breite bei 180° Türöffnung (Tür + Schrank) Width with 180° door opening (door + body)	1220	1550	2150	2700
Ausziehbarer Fachboden Pull-out shelf		620 x 448	920 x 448	1225 x 448
Schublade Drawer		85 x 620 x 448	85 x 920 x 448	85 x 1225 x 448
Innentresor Interior safe	325 x 461 x 260	325 x 626 x 420	325 x 926 x 420	325 x 1231 x 420

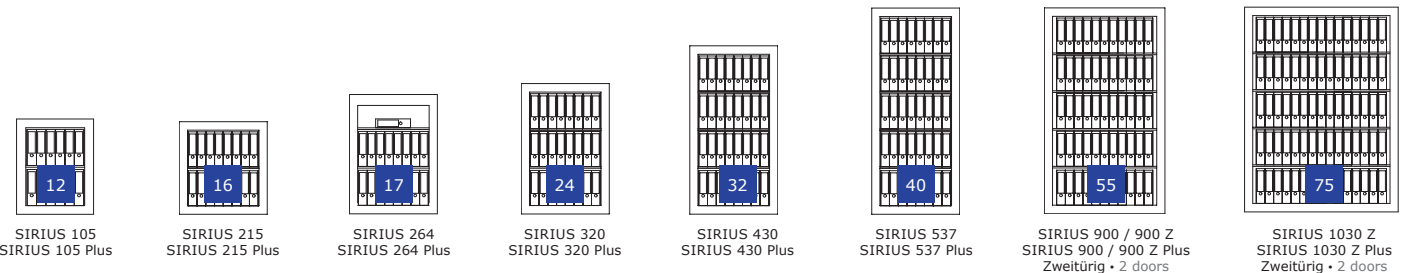

Maß- und Gewichtsabweichungen etc. sowie Konstruktionsänderungen vorbehalten • Weights and measures deviations etc. specifications subject to change  
Maßangaben in mm (Höhe / Breite / Tiefe), ohne Griff, Beschlag, Scharniere • Dimensions in mm (height / width / depth), without handle, fitting, hinges  
\*Empfohlene Versicherungssummen in Deutschland / Modelle unter 1.000 kg müssen verankert werden. Versicherungssummen und notwendige Verankerung in Absprache mit dem Versicherer.  
Recommended insurance amounts in Germany / models weighing less than 1.000 kg should be anchored. Please consult with your insurer for amounts and anchoring regulations.

# ANTARES / ANTARES Plus

Wertschutzschrank, Grad V / Grad V KB (EN 1143-1)  
Safe, Grade V / Grade V KB (EN 1143-1)



ANTARES 430  
Graphitgrau • graphite grey  
Dekoration nicht im Lieferumfang enthalten • decoration not included in the delivery

Zertifizierter Wertschutzschrank gem. Widerstandsgrad V nach EN 1143-1 für hohe Ansprüche im gewerblichen und privaten Bereich.

### Grundausrüstung/Leistungsmerkmale

- 2 Doppelbart-Hochsicherheitsschlösser, jeweils 2 Schlüssel
- Dreiarmgriff, silber kurz (ca. 76 mm vorstehend)
- Optional mit Brandschutz LFS 60 P für die Modelle 215, 264, 320, 430, 537, 900
- 4-seitige Türverriegelung
- 180° Türöffnungswinkel, Türanschlag rechts
- ANTARES / ANTARES Plus 900 Z, ANTARES / ANTARES Plus 1030 Z zweitürig
- EMA Vorrüstung
- Vorrichtung für Bodenverankerung inkl. Verankerungsmaterial\*
- Graphitgrau RAL 7024 oder Lichtgrau RAL 7035

Certified burglary safe grade V according to EN 1143-1 for high standards in commercial and private sectors.

### Basic equipment/Product features

- 2 Double-bit high security key lock, 2 keys
- 3-pole-handle, short, silver (approx. 76 mm protruding)
- Optionally LFS 60 P fire protection for models 215, 264, 320, 430, 537, 900
- 4-sided door locking
- 180° door opening angle, door hinged on right
- ANTARES / ANTARES Plus 900 Z, ANTARES / ANTARES Plus 1030 Z 2 doors
- Preparation for alarm components
- Prepared for floor anchoring incl. anchoring hardware\*
- Graphite grey RAL 7024 or light grey RAL 7035

**ANTARES**

Versicherungssumme nach Absprache mit dem Versicherer \*

€ 250.000,-\*

EN 1143-1 optional

---

**ANTARES PLUS**

Zusatztest - mit einem Kernbohrgerät  
Additional test - tested with a core drill

Versicherungssumme nach Absprache mit dem Versicherer \*

€ 375.000,-\*

EN 1143-1 optional



Modell Model	Art. RAL 7024 Prod. RAL 7024	Art. RAL 7035 Prod. RAL 7035	Außenmaße Ext. dimensions	Innenmaße Int. dimensions	Türdurchgangsmaße Door passage dim.	Gewicht Weight	Volumen Volume	Fachböden Shelves
ANTARES 105	004450-60000	004450-00000	845 x 640 x 560	690 x 490 x 315	690 x 490	660 kg	105 l	1
ANTARES 105 Plus	004470-60000	004470-00000	845 x 640 x 560	690 x 490 x 315	690 x 490	660 kg	105 l	1
ANTARES 215	004451-60000	004451-00000	845 x 805 x 720	690 x 655 x 475	690 x 655	930 kg	215 l	2
ANTARES 215 Plus	004471-60000	004471-00000	845 x 805 x 720	690 x 655 x 475	690 x 655	930 kg	215 l	2
ANTARES 264	004452-60000	004452-00000	1000 x 805 x 720	845 x 655 x 475	845 x 655	1055 kg	264 l	2
ANTARES 264 Plus	004472-60000	004472-00000	1000 x 805 x 720	845 x 655 x 475	845 x 655	1055 kg	264 l	2
ANTARES 320	004453-60000	004453-00000	1190 x 805 x 720	1035 x 655 x 475	1035 x 655	1215 kg	320 l	2
ANTARES 320 Plus	004473-60000	004473-00000	1190 x 805 x 720	1035 x 655 x 475	1035 x 655	1210 kg	320 l	2
ANTARES 430	004454-60000	004454-00000	1535 x 805 x 720	1380 x 655 x 475	1380 x 655	1500 kg	430 l	3
ANTARES 430 Plus	004474-60000	004474-00000	1535 x 805 x 720	1380 x 655 x 475	1380 x 655	1500 kg	430 l	3
ANTARES 537	004455-60000	004455-00000	1880 x 805 x 720	1725 x 655 x 475	1725 x 655	1785 kg	537 l	4
ANTARES 537 Plus	004475-60000	004475-00000	1880 x 805 x 720	1725 x 655 x 475	1725 x 655	1785 kg	537 l	4
ANTARES 900	004456-60000	004456-00000	1880 x 1105 x 720	1725 x 955 x 475	1725 x 955	2220 kg	900 l	4
ANTARES 900 Plus	004476-60000	004476-00000	1880 x 1105 x 720	1725 x 955 x 475	1725 x 955	2260 kg	900 l	4
ANTARES 900 Z	004457-60000	004457-00000	1880 x 1105 x 720	1725 x 955 x 475	1725 x 955	2260 kg	900 l	4
ANTARES 900 Plus Z	004477-60000	004477-00000	1880 x 1105 x 720	1725 x 955 x 475	1725 x 955	2260 kg	900 l	4
ANTARES 1030 Z	004458-60000	004458-00000	1880 x 1415 x 720	1725 x 1260 x 475	1725 x 1260	2710 kg	1030 l	4
ANTARES 1030 Plus Z	004478-60000	004478-00000	1880 x 1415 x 720	1725 x 1260 x 475	1725 x 1260	2710 kg	1030 l	4

# ANTARES / ANTARES Plus



Zubehör  
Accessories



Wertschutzschränke ab Grad IV müssen zulassungsbedingt mit 2 Schloss-Systemen ausgestattet sein (Schlossklasse 2), Schlosskombinationen sind möglich.  
Due to certification regulations safes from grade IV must be equipped with 2 lock systems (lock class 2), lock combinations are possible.

Schlösser / Locks	Beschreibung / Description	
Mechanisches Kombinationsschloss Mechanical combination lock	3 Scheiben-Kombinationsschloss (ein individueller Code möglich), Zahlenknopfgarnitur 1730, 37 mm vorstehend 3 wheel combination lock (one individual code possible), input unit (dial & ring) 1730, 37 mm protruding	
Elektronikschloss LA GARD AuditGard 66 E Electronic lock LA GARD AuditGard 66 E	1 Kontroll- / 1 Manager- / 8 Benutzercodes, div. Codefunktionen, Auditfunktion, Tastatur 3125, 20 mm vorstehend / Montage nur auf oberer Schlossposition möglich 1 control / 1 manager / 8 user codes, var. code functions, audit function, keypad 3125, 20 mm protruding / Can be mounted only on upper position	
Elektronikschloss KABA Combi B 90 Electronic lock KABA Combi B 90	1 Master- / 90 Benutzer- / 1 Kuriercode, div. Codefunktionen, Alarm, Auditfunktion, mechanische Redundanz 1 master / 90 user / 1 courier code, var. code functions, alarm, audit function, mechanical redundancy	

Sonstiges / Others	Beschreibung / Description
Ausrüstung EMA Komponenten Equipped with alarm components	Ausrüstung des Tresors mit VdS anerkannten Einbruchmelde-Komponenten zum Anschluss an eine Einbruchmeldeanlage. Die eingebauten Einbruchmelde-Komponenten sind immer projekt- und schlossabhängig. Durch den Einbau verringert sich das Innennutzmaß um ca. 50 mm. Nicht möglich bei ANTARES / ANTARES Plus 900, ANTARES / ANTARES Plus 900 Z, ANTARES / ANTARES Plus 1030 Z Equipped with VdS-approved burglar alarm components for connection to a burglar alarm system. The installed burglar alarm components are always project- and lock-dependent. By installing the usable inside dimension reduced by approx. 50 mm. Not possible for ANTARES / ANTARES Plus 900, ANTARES / ANTARES Plus 900 Z, ANTARES / ANTARES Plus 1030 Z
LFS 60 P (optional für die Modelle 215, 264, 320, 430, 537, 900) (optional for models 215, 264, 320, 430, 537, 900)	60 Minuten zertifizierte Feuersicherheit für Papierdokumente 60 minutes certified fire security for paper documents

Nutzmaße Einrichtungen Usable measure of facilities	ANTARES / ANTARES Plus 105	ANTARES / ANTARES Plus 215 - 537	ANTARES / ANTARES Plus 900 - 900 Z	ANTARES / ANTARES Plus 1030 - 1030 Z
Tiefe bei 90° Türöffnung (Tür + Schrank) Depth with 90° door opening (door + body)	1140	1465	1765	1465
Breite bei 180° Türöffnung (Tür + Schrank) Width with 180° door opening (door + body)	1220	1550	2150	2700
Ausziehbarer Fachboden Pull-out shelf		620 x 448	920 x 448	1225 x 448
Schublade Drawer		85 x 620 x 448	85 x 920 x 448	85 x 1225 x 448
Innentresor Interior safe	325 x 461 x 260	325 x 626 x 420	325 x 926 x 420	325 x 1231 x 420

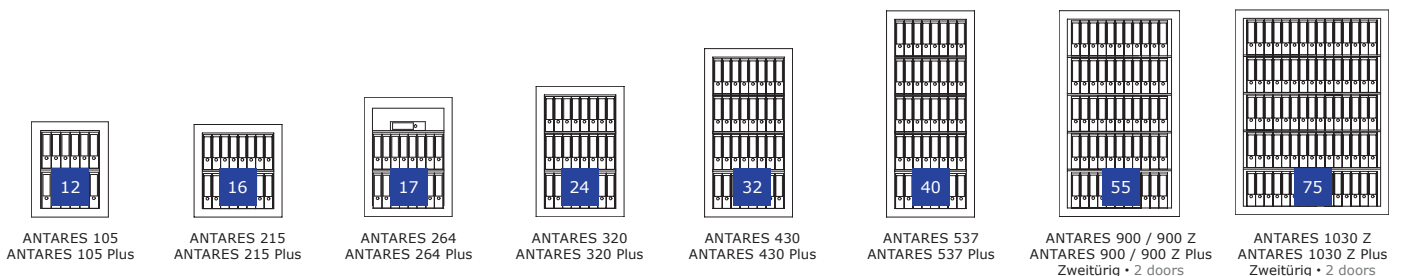

Maß- und Gewichtsabweichungen etc. sowie Konstruktionsänderungen vorbehalten • Weights and measures deviations etc. specifications subject to change  
Maßangaben in mm (Höhe / Breite / Tiefe), ohne Griff, Beschlag, Scharniere • Dimensions in mm (height / width / depth), without handle, fitting, hinges  
\*Empfohlene Versicherungssummen in Deutschland / Modelle unter 1.000 kg müssen verankert werden. Versicherungssummen und notwendige Verankerung in Absprache mit dem Versicherer.  
Recommended insurance amounts in Germany / models weighing less than 1.000 kg should be anchored. Please consult with your insurer for amounts and anchoring regulations.



**DEPOSITSCHRÄNKE**  
DEPOSIT CABINETS / SAFES

# CASH Box

Depositbox  
Deposit box



CASH Box (Beispielabbildung) • CASH Box (example illustration)  
Lichtgrau • light grey

■ Versicherungssumme nach Absprache mit dem Versicherer

■ Amount insured to be agreed with the insurer

🇩🇪 Depositbox zur schnellen Deponierung kleinerer Bargeldmengen. Die Abmessung des Einwurfschlitz beträgt (H x B) ca. 6 x 83 mm. Die Auffangkassette bietet eine Kapazität von H x B x T ca. 190 x 100 x 210 mm.

### Grundausrüstung/Leistungsmerkmale

- CASH Box mit Elektronikschloss (Beispielabbildung)
- Auffangkassette mit Zylinderschloss, 2 Schlüssel
- 1-seitige Türverriegelung
- 90° Türöffnungswinkel, Türanschlag rechts
- Vorrichtung für Kopf-, Boden- und Seitenwandverschraubung
- Lichtgrau RAL 7035

🇬🇧 Deposit box for easy disposal of small amounts of cash. The dimensions of the insertion slot are (H x W) 6 x 83 mm. The output tray has a capacity of H x W x D approx. 190 x 100 x 210 mm.

### Basic equipment/Product features

- CASH Box with electronic lock (example illustration)
- Deposit box with cylinder lock, 2 keys
- 1-sided door locking
- 90° door opening angle, door hinged on right
- Prepared for top, bottom and side wall anchoring
- Light grey RAL 7035



Auffangkassette • Deposit box



CASH Box mit Auffangkassette • CASH Box with deposit box

Modell Model	Art. RAL 7035 Prod. RAL 7035	Außenmaße Ext. dimensions	Innenmaße Int. dimensions	Gewicht Weight	Volumen Volume
CASH Box Elo	002557-00000	250 x 142 x 250	155 x 100 x 210	9 kg	3 l

# EINWURFTRESOR F2

Deposit- / Möbeleinsatz-Stahlschrank  
Deposit- / Furniture steel cabinet



EINWURFTRESOR F2  
Graphitgrau • graphite grey  
Dekoration nicht im Lieferumfang enthalten • decoration not included in the delivery

- Versicherungssumme nach Absprache mit dem Versicherer
- Amount insured to be agreed with the insurer

Deposit-/Möbeleinsatz-Stahlschrank mit Konstruktionsmerkmalen der Sicherheitsstufe A nach VDMA 24992. Dieser Deposit-/Möbeleinsatz-Stahlschrank dient zur Zwischenlagerung und Sicherung während des Tagesgeschäfts. In der Tür befindet sich ein Einwurfschlitz mit Rückhol Sperre.

### Grundausrüstung/Leistungsmerkmale

- Doppelbart-Hochsicherheitsschloss, 2 Schlüssel
- Einwurfschlitz 20 x 120 mm (H x B in mm) mit Rückhol Sperre an der Türinnenseite
- 1-seitige Türverriegelung
- 90° Türöffnungswinkel, Türanschlag rechts
- 2 Bohrungen im Boden und 2 Bohrungen in der Rückwand durchgebohrt, inkl. 4 x Verankerungsmaterial
- Graphitgrau RAL 7024

Deposit/in-furniture steel cabinet with design features of security level A according to VDMA 24992. This deposit/furniture insert steel cabinet is used for temporary storage and security during daily business. Fitted with an insertion slot in the door including anti-fishing device.

### Basic equipment/Product features

- Double-bit high security key lock, 2 keys
- Insertion slot 20 x 120 mm (H x W mm) including return stop on the inside of the door
- 1-sided door locking
- 90° door opening angle, door hinged on right
- Prepared for floor and rear wall anchoring incl. 4 x anchoring hardware
- Graphite grey RAL 7024

Modell Model	Art. RAL 7024 Prod. RAL 7024	Außenmaße Ext. dimensions	Innenmaße Int. dimensions	Türdurchgangsmaße Door passage dim.	Gewicht Weight	Volumen Volume	Fachböden Shelves
EINWURFTRESOR F2	002551-60500	380 x 380 x 350	374 x 374 x 303	343 x 295	25 kg	42 l	1

Schlösser / Locks	Beschreibung / Description
Elektronikschloss S&G Spartan 1007 Electronic lock S&G Spartan 1007	1 Manager- / 1 Benutzercode, Tastatur 6130-201, 28 mm vorstehend 1 manager / 1 user code, keypad 6130-201, 28 mm protruding



Nutzmaße Einrichtungen Usable measure of facilities	EINWURFTRESOR F2
Tiefe bei 90° Türöffnung (Tür + Schrank) Depth with 90° door opening (door + body)	672

# DINERO 1

Depositschrank  
Deposit box



DINERO 1  
Graphitgrau • graphite grey  
Dekoration nicht im Lieferumfang  
enthalten • decoration not included  
in the delivery



DINERO 1 Elo  
Elektronischschloss • Electronic lock  
Dekoration nicht im Lieferumfang  
enthalten • decoration not included  
in the delivery

■ Versicherungssumme nach Absprache mit dem Versicherer

■ Amount insured to be agreed with the insurer

■ Depositschrank zur Zwischenlagerung und Sicherung während des Tagesgeschäfts. Mit dem vollständigen Verschließen der Einwurfsklappe fällt das Einwurfgut in das Deponierfach und ist anschließend nur noch über die Entnahmefachtür zu entnehmen – das Auffangfach ist bei geöffneter Klappe nicht einzusehen.

### Grundausrüstung/Leistungsmerkmale

- Doppelbart-Schloss, 2 Schlüssel oder Elektronenschloss mit Notöffnungsschloss. Benutzercode: 3-8 stellig. Mit Drehgriff, akustische und optische Signalisierung von Tastatureingabe, Batterie im Lieferumfang enthalten
- Oben eine Einwurfsklappe für Safebags und Geldbomben
- Maximale Depositgröße:  
Maximale Tiefe zu maximaler Höhe  
H x B x T = 50 x 250 x 170 mm;  
Maximale Tiefe bei 20 mm Höhe  
H x B x T = 20 x 250 x 205 mm
- Einwurfsklappe kann durch den Griff ca. 75° geöffnet werden
- 1-seitige Türverriegelung
- Entnahmefach: 90° Türöffnungswinkel, Türanschlag rechts
- Verankerungsmöglichkeiten: je 4 Bohrungen im Boden und in der Rückwand durchgebohrt, inkl. Verankerungsmaterial
- Graphitgrau RAL 7024

■ Deposit cabinet for temporary storage and security during daily business. When the deposit flap is completely closed, the deposited material falls into the deposit compartment and can then only be removed via the removal compartment door - the collection compartment is not visible when the flap is open.

### Basic equipment/Product features

- Double-bit key lock, 2 keys or electronic lock with mechanical emergency opening lock. User code: 3-8 digits. With rotary handle, audible and visual signaling keypad, batteries included
- Top flap for safebags and deposit box
- Maximum deposit size:  
Maximum depth to maximum height  
H x W x D = 50 x 250 x 170 mm;  
Maximum depth at 20 mm height  
H x W x D = 20 x 250 x 205 mm
- Deposit flap can be opened approx. 75° by handle
- 1-sided door locking
- Removal compartment: 90° door opening angle, door hinged on the right
- Anchoring options: 4 holes drilled in the base and 4 holes drilled in the rear wall, incl. anchoring material
- Graphite grey RAL 7024

Modell Model	Art. RAL 7024 Prod. RAL 7024	Außenmaße Ext. dimensions	Innenmaße Int. dimensions	Türdurchgangsmaße Door passage dim.	Gewicht Weight	Volumen Volume
DINERO 1	003428-60000	450 x 290 x 290	225 x 284 x 230	225 x 220	25 kg	14,6 l
DINERO 1 Elo	003429-60000	450 x 290 x 290	225 x 284 x 230	225 x 220	25 kg	14,6 l

# EINSATZDEPOSIT

Depositschrank  
Deposit safe



EINSATZDEPOSIT 2  
Graphitgrau • graphite grey  
Dekoration nicht im Lieferumfang enthalten • decoration not included in the delivery

- Versicherungssumme nach Absprache mit dem Versicherer
- Amount insured to be agreed with the insurer

Depositschrank zur Zwischenlagerung und Sicherung während des Tagesgeschäfts. Mit dem vollständigen Verschließen der Einwurflklappe fällt das Einwurfgut in das Deponierfach (mit Moosgummi ausgelegt) und ist anschließend nur noch über die Entnahmefachtür zu entnehmen – das Auffangfach ist bei geöffneter Klappe nicht einzusehen.

Sonderanfertigungen mit rückseitiger oder seitlicher Einwurflklappe auf Anfrage.

### Grundausrüstung/Leistungsmerkmale

- Doppelbart-Schloss, 3 Schlüssel
- Modell 1 und 2: Korpus 6 mm, ein Doppelbartschloss
- Modell 3: Korpus 3 mm, zwei Doppelbartschlösser
- Einwurflklappe mit Griff (ca. 20 mm vorstehend)
- Max. Depositgröße - Modell 1: 60 x 310 x 120 mm
- Max. Depositgröße - Modell 2: 60 x 240 x 120 mm
- Max. Depositgröße - Modell 3: 60 x 300 x 120 mm
- 1-seitige Türverriegelung
- 90° Türöffnungswinkel, Türanschlag rechts
- Vorrichtung Boden- und Rückwandverankerung
- Graphitgrau RAL 7024 oder Lichtgrau RAL 7035

Deposit safe for interim storage and protection during daily business. When the deposit flap is completely closed the item will fall into the collection unit (lined with foam rubber) and can only be removed through the door of the collection unit. Even with an open flap there is no sight or access to the collection unit.

Customized solutions (even with back- or sideload version) possible – on request.

### Basic equipment/Product features



- Double-bit key lock, 3 keys
- Model 1 and 2: corpus 6 mm, one double-bit key lock
- Model 3: corpus 3 mm, two double-bit key locks
- Deposit flap with handle (approx. 20 mm protruding)
- Max. deposit size - Model 1: 60 x 310 x 120 mm
- Max. deposit size - Model 2: 60 x 240 x 120 mm
- Max. deposit size - Model 3: 60 x 300 x 120 mm
- 1-sided door locking
- 90° door opening angle, door hinged on right
- Prepared for floor and rear wall anchoring
- Graphite grey RAL 7024 or light grey RAL 7035

Modell Model	Art. RAL 7024 Prod. RAL 7024	Art. RAL 7035 Prod. RAL 7035	Außenmaße Ext. dimensions	Innenmaße Int. dimensions	Türdurchgangsmaße Door passage dim.	Gewicht Weight	Volumen Volume
EINSATZDEPOSIT 1	003328-60000	003328-00000	578 x 360 x 350	350 x 348 x 280	345 x 240	52 kg	34 l
EINSATZDEPOSIT 2	003328-60106	003328-00102	450 x 290 x 310	240 x 278 x 270	215 x 170	40 kg	18 l
EINSATZDEPOSIT 3	003328-60154	003328-00100	444 x 344 x 300	230 x 330 x 250	210 x 220	28 kg	19 l



# EINSATZDEPOSIT

Zubehör  
Accessories

Schlösser / Locks	Beschreibung / Description	
Mechanisches Kombinationsschloss Mechanical combination lock	3-Scheiben-Kombinationsschloss (ein individueller Code möglich), Zahlenknopfgarnitur, silber, 18 mm vorstehend 3 wheel combination lock (one individual code possible), input unit (dial & ring), silver, 18 mm protruding	
Elektronischschloss S&G Spartan 1007 Electronic lock S&G Spartan 1007	1 Manager- / 1 Benutzercode, Tastatur 6130-201, 28 mm vorstehend 1 manager / 1 user code, keypad 6130-201, 28 mm protruding	
Elektronischschloss LA GARD ComboGard Pro 39 E Electronic lock LA GARD ComboGard Pro 39 E	1 Manager- / 9 Benutzercodes, diverse Codefunktionen, Tastatur 5750, 30 mm vorstehend 1 manager / 9 user codes, various code functions, keypad 5750, 30 mm protruding	

Nutzmaße Einrichtungen Usable measure of facilities	EINSATZDEPOSIT 1	EINSATZDEPOSIT 2	EINSATZDEPOSIT 3
Tiefe bei 90° Türöffnung (Tür + Schrank) Depth with 90° door opening (door + body)	710	600	644

# GEMINI Pro Deposit SL

Depositschrank, Grad D-I (EN 1143-2)  
Deposit safe, Grade D-I (EN 1143-2)



GEMINI Pro Deposit SL / 97  
Graphitgrau • graphite grey  
Dekoration nicht im Lieferumfang enthalten • decoration not included in the delivery



Min. Maße: Briefumschlag 114 x 162 mm  
Max. Maße: Briefumschlag 300 x 265 mm  
Max. Depositgröße: 65 x 300 x 265 mm  
bzw. 80 x 300 x 180 mm

Deposits können aus Briefumschlägen, Vliestaschen, Sicherheitstaschen, Geldtaschen und Geldeinwurfkassetten bestehen. Einzelne Geldnoten oder einzelne Münzen dürfen nicht eingeworfen werden.



**Zertifizierter Depositschrank gem. Widerstandsgrad D-I nach EN 1143-2. Für den Einsatz im gewerblichen Bereich.**

### Grundausrüstung/Leistungsmerkmale

- Doppelbart-Hochsicherheitsschloss, 2 Schlüssel, Schublade ohne Schloss
- Hängegriff, schwarz (ca. 42 mm vorstehend)
- Schublade mit Metallgriff
- 4-seitige Türverriegelung
- 180° Türöffnungswinkel, Türanschlag rechts
- Vorrichtung für Bodenverankerung inkl. Verankerungsmaterial\*
- Graphitgrau RAL 7024

**Deposit safe certified with resistance level D-I according to EN 1143-2. For use in the commercial sector.**

### Basic equipment/Product features

- Double-bit high security key lock, 2 keys, drawer without lock
- Handle, black (approx. 42 mm protruding)
- Drawer with metal handle
- 4-sided door locking
- 180° door opening angle, door hinged on right
- Prepared for floor anchoring incl. anchoring hardware\*
- Graphite grey RAL 7024



Min. size of envelope 114 x 162 mm  
Max. size of envelope 300 x 265 mm  
Max. size of deposit 65 x 300 x 265 mm  
or 80 x 300 x 180 mm

You can deposit envelopes, fleece-bags, safe-bags, money-bags and money strongboxes. You must not drop single bank notes or coins.

Modell Model	Art. RAL 7024 Prod. RAL 7024	Außenmaße Ext. dimensions	Innenmaße Int. dimensions	Türdurchgangsmaße Door passage dim.	Gewicht Weight	Volumen Volume
GEMINI Pro Deposit SL / 97	313830-60000	775 x 665 x 665	370 x 605 x 530	331 x 555	419 kg	119 l
GEMINI Pro Deposit SL / 175	313840-60000	1040 x 665 x 665	608 x 605 x 530	599 x 555	480 kg	205 l

# GEMINI Pro Deposit SL

Zubehör  
Accessories

Schlösser / Locks	Beschreibung / Description	
Elektronischschloss S&G Spartan 1007 Electronic lock S&G Spartan 1007	1 Manager- / 1 Benutzercode, Tastatur 6130-201, 28 mm vorstehend 1 manager / 1 user code, keypad 6130-201, 28 mm protruding	
Elektronischschloss LA GARD AuditGard 66 E Electronic lock LA GARD AuditGard 66 E	1 Kontroll- / 1 Manager- / 8 Benutzercodes, div. Codefunktionen, Auditfunktion, Tastatur 3125, 20 mm vorstehend 1 control / 1 manager / 8 user codes, var. code functions, audit function, keypad 3125, 20 mm protruding	
Elektronischschloss KABA Combi B 90 Electronic lock KABA Combi B 90	1 Master- / 90 Benutzer- / 1 Kuriercode, div. Codefunktionen, Alarm, Auditfunktion, mechanische Redundanz, Griff Vesta (ca. 80 mm vorstehend) 1 master / 90 user / 1 courier code, var. code functions, alarm, audit function, mechanical redundancy, handle Vesta (approx. 80 mm protruding)	

Nutzmaße Einrichtungen Usable measure of facilities	GEMINI Pro Deposit SL 97   GEMINI Pro Deposit SL 175	
Tiefe bei 90° Türöffnung (Tür + Schrank) Depth with 90° door opening (door + body)		1290
Breite bei 180° Türöffnung (Tür + Schrank) Width with 180° door opening (door + body)		1259

Maß- und Gewichtsabweichungen etc. sowie Konstruktionsänderungen vorbehalten • Weights and measures deviations etc. specifications subject to change  
 Maßangaben in mm (Höhe / Breite / Tiefe), ohne Griff, Beschlag, Scharniere • Dimensions in mm (height / width / depth), without handle, fitting, hinges  
 \*Empfohlene Versicherungssummen in Deutschland / Modelle unter 1.000 kg müssen verankert werden. Versicherungssummen und notwendige Verankerung in Absprache mit dem Versicherer.  
 Recommended insurance amounts in Germany / models weighing less than 1.000 kg should be anchored. Please consult with your insurer for amounts and anchoring regulations.

# GEMINI PRO D-I

Depositschrank, Grad D-I (EN 1143-2)  
Deposit safe, Grade D-I (EN 1143-2)



GEMINI Pro D-I / 175  
Lichtgrau • light grey  
Dekoration nicht im Lieferumfang enthalten • decoration not included in the delivery



**Zertifizierter Depositschrank gem. Widerstandsgrad D-I nach EN 1143-2 für den Einsatz im gewerblichen Bereich. Verschiedene Modellvarianten je nach individuellen Nutzungsbedingungen und räumlichen Gegebenheiten verfügbar.**

### Grundausrüstung/Leistungsmerkmale

- Doppelbart-Hochsicherheitsschloss, 2 Schlüssel, Schublade ohne Schloss
- Hängegriff, schwarz (ca. 42 mm vorstehend),
- Schublade mit Metallgriff
- 4-seitige Türverriegelung
- 180° Türöffnungswinkel, Türanschlag rechts
- Vorrichtung für Bodenverankerung inkl. Verankerungsmaterial\*
- Graphitgrau RAL 7024 oder Lichtgrau RAL 7035

**Deposit safe certified with resistance grade D-I according to EN 1143-2. Usable in the commercial sector. Various models available for individual usage and local conditions.**

### Basic equipment/Product features

- Double-bit high security key lock, 2 keys, drawer without lock
- Handle, black (approx. 42 mm protruding)
- Drawer with metal handle
- 4-sided door locking
- 180° door opening angle, door hinged on right
- Prepared for floor anchoring incl. anchoring hardware\*
- Graphite grey RAL 7024 or light grey RAL 7035

Min. Maße: Briefumschlag 114 x 162 mm  
Max. Maße: Briefumschlag 300 x 265 mm  
Max. Depositgröße: 65 x 300 x 265 mm  
bzw. 80 x 300 x 180 mm

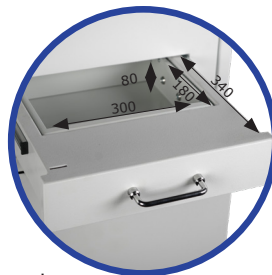

Min. size of envelope 114 x 162 mm  
Max. size of envelope 300 x 265 mm  
Max. size of deposit 65 x 300 x 265 mm  
or 80 x 300 x 180 mm

Deposits können aus Briefumschlägen, Vliestaschen, Sicherheitstaschen, Geldtaschen und Geldeinwurfkassetten bestehen. Einzelne Geldnoten oder einzelne Münzen dürfen nicht eingeworfen werden.

You can deposit envelopes, fleece-bags, safe-bags, money-bags and money strongboxes. You must not drop single bank notes or coins.

Modell Model	Außenmaße Ext. dimensions	Innenmaße Int. dimensions	Türdurchgangsmaß Door passage dim.	Gewicht / Gewicht L350 Weight / Weight L350	Volumen Volume
GEMINI Pro D-I / 97	775 x 665 x 665	370 x 605 x 530	331 x 555	419 / 504 kg	119 l
GEMINI Pro D-I / 175	1040 x 665 x 665	608 x 605 x 530	599 x 555	480 / 569 kg	205 l
GEMINI Pro D-I / 250	1320 x 665 x 665	918 x 605 x 530	879 x 555	555 / 640 kg	294 l
GEMINI Pro D-I / 340	1600 x 665 x 665	1159 x 595 x 530	1159 x 555	625 / 711 kg	384 l

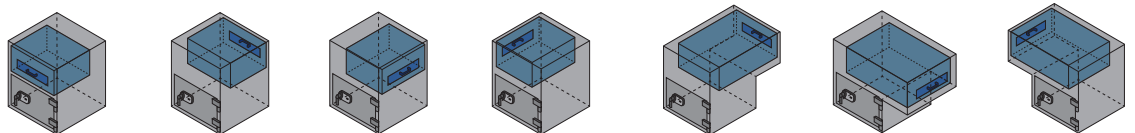





Modell (RAL 7024) Model (RAL 7024)	Frontload	Rearload	Rechts/right	Links/left	Rearload-L350	Rechts/right-L350	Links/left-L350
GEMINI Pro D-I / 97	213830-60000	213830-61000	213830-62000	213830-63000	213830-64000	213830-65000	213830-66000
GEMINI Pro D-I / 175	213840-60000	213840-61000	213840-62000	213840-63000	213840-64000	213840-65000	213840-66000
GEMINI Pro D-I / 250	213850-60000	213850-61000	213850-62000	213850-63000	213850-64000	213850-65000	213850-66000
GEMINI Pro D-I / 340	213860-60000	213860-61000	213860-62000	213860-63000	213860-64000	213860-65000	213860-66000

Schublade mit Überstand H 372 mm x L 350 mm lieferbar • Drawer available with supernatant H 372 mm x L 350 mm

# GEMINI PRO D-I

Zubehör  
Accessories

Schlösser / Locks	Beschreibung / Description	
Mechanisches Kombinationsschloss Mechanical combination lock	3-Scheiben-Kombinationsschloss (ein individueller Code möglich), Zahlenknopfgarnitur 2107 B, 30 mm vorstehend 3 wheel combination lock (one individual code possible), input unit (dial & ring) 2107 B, 30 mm protruding	
Elektronischschloss LA GARD ComboGard Pro 39 E Electronic lock LA GARD ComboGard Pro 39 E	1 Manager- / 9 Benutzercodes, diverse Codefunktionen, Tastatur 5750, 30 mm vorstehend 1 manager / 9 user codes, various code functions, keypad 5750, 30 mm protruding	
Elektronischschloss LA GARD AuditGard 66 E Electronic lock LA GARD AuditGard 66 E	1 Kontroll- / 1 Manager- / 8 Benutzercodes, div. Codefunktionen, Auditfunktion, Tastatur 3125, 20 mm vorstehend 1 control / 1 manager / 8 user codes, var. code functions, audit function, keypad 3125, 20 mm protruding	
Elektronischschloss KABA Combi B 90 Electronic lock KABA Combi B 90	1 Master- / 90 Benutzer- / 1 Kuriercode, div. Codefunktionen, Alarm, Auditfunktion, mechanische Redundanz, Griff Vesta (ca. 80 mm vorstehend) 1 master / 90 user / 1 courier code, var. code functions, alarm, audit function, mechanical redundancy, handle Vesta (approx. 80 mm protruding)	
Doppelbart-Hochsicherheitsschloss Double-bit high security key lock	Zusätzliches Doppelbart-Hochsicherheitsschloss zum Standardschloss (4-Augen Prinzip) Double-bit high security key lock for additional standard lock (4-eyes principle)	

Nutzmaße Einrichtungen Usable measure of facilities	GEMINI Pro D-I 97 - GEMINI Pro D-I 340	
Tiefe bei 90° Türöffnung (Tür + Schrank) Depth with 90° door opening (door + body)		1290
Breite bei 180° Türöffnung (Tür + Schrank) Width with 180° door opening (door + body)		1259
Innentresor „Safe in Safe“ ab GEMINI Pro D-I / 250 Interior safe „safe in safe“ from GEMINI Pro D-I / 250		396 x 526 x 471

# TOPAS Pro D-II

Depositschrank, Grad D-II (EN 1143-2)  
Deposit safe, Grade D-II (EN 1143-2)



TOPAS Pro D-II / 230  
Graphitgrau • graphite grey  
Dekoration nicht im Lieferumfang enthalten • decoration not included in the delivery



**Zertifizierter Depositschrank gem. Widerstandsgrad D-II nach EN 1143-2 für den Einsatz im gewerblichen Bereich. Verschiedene Modellvarianten je nach individuellen Nutzungsbedingungen und räumlichen Gegebenheiten verfügbar.**

### Grundausrüstung/Leistungsmerkmale

- Doppelbart-Hochsicherheitsschloss, 2 Schlüssel, Schublade ohne Schloss
- Hängegriff, schwarz (ca. 42 mm vorstehend)
- Schublade mit Metallgriff
- 4-seitige Türverriegelung
- 180° Türöffnungswinkel, Türanschlag rechts
- Vorrichtung für Bodenverankerung inkl. Verankerungsmaterial\*
- Graphitgrau RAL 7024 oder Lichtgrau RAL 7035

**Deposit safe certified with resistance grade D-II according to EN 1143-2. Usable in the commercial sector. Various models available for individual usage and local conditions.**

### Basic equipment/Product features

- Double-bit high security key lock, 2 keys, drawer without lock
- Handle, black (approx. 42 mm protruding)
- Drawer with metal handle
- 4-sided door locking
- 180° door opening angle, door hinged on right
- Prepared for floor anchoring incl. anchoring hardware\*
- Graphite grey RAL 7024 or light grey RAL 7035



Min. Maße: Briefumschlag 114 x 162 mm  
Max. Maße: Briefumschlag 300 x 265 mm  
Max. Depositgröße: 65 x 300 x 265 mm  
bzw. 80 x 300 x 180 mm

Min. size of envelope 114 x 162 mm  
Max. size of envelope 300 x 265 mm  
Max. size of deposit 65 x 300 x 265 mm  
or 80 x 300 x 180 mm

Deposits können aus Briefumschlägen, Vliestaschen, Sicherheitstaschen, Geldtaschen und Geldeinwurfkassetten bestehen. Einzelne Geldnoten oder einzelne Münzen dürfen nicht eingeworfen werden.

You can deposit envelopes, fleece-bags, safe-bags, money-bags and money strongboxes. You must not drop single bank notes or coins.

Modell Model	Außenmaße Ext. dimensions	Innenmaße Int. dimensions	Türdurchgangsmaß Door passage dim.	Gewicht / Gewicht L350 Weight / Weight L350	Volumen Volume
TOPAS Pro D-II / 120	940 x 665 x 665	431 x 583 x 498	488 x 555	570 / 704 kg	119 l
TOPAS Pro D-II / 230	1320 x 665 x 665	790 x 583 x 498	868 x 555	716 / 850 kg	229 l
TOPAS Pro D-II / 315	1600 x 665 x 665	1091 x 583 x 498	1148 x 555	827 / 961 kg	331 l

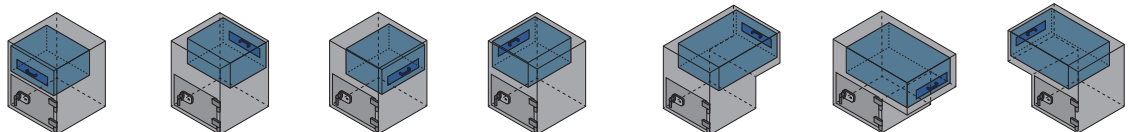





Modell (RAL 7024) Model (RAL 7024)	Frontload	Rearload	Rechts/right	Links/left	Rearload-L350	Rechts/right-L350	Links/left-L350
TOPAS Pro D-II / 120	213250-60000	213250-61000	213250-62000	213250-63000	213250-64000	213250-65000	213250-66000
TOPAS Pro D-II / 230	213252-60000	213252-61000	213252-62000	213252-63000	213252-64000	213252-65000	213252-66000
TOPAS Pro D-II / 315	213253-60000	213253-61000	213253-62000	213253-63000	213253-64000	213253-65000	213253-66000

Schublade mit Überstand H 372 mm x L 350 mm lieferbar • Drawer available with supernatant H 372 mm x L 350 mm

# TOPAS Pro D-II

Zubehör  
Accessories

Schlösser / Locks	Beschreibung / Description	
Elektronischschloss LA GARD ComboGard Pro 39 E Electronic lock LA GARD ComboGard Pro 39 E	1 Manager- / 9 Benutzercodes, diverse Codefunktionen, Tastatur 5750, 30 mm vorstehend 1 manager / 9 user codes, various code functions, keypad 5750, 30 mm protruding	
Elektronischschloss LA GARD AuditGard 66 E Electronic lock LA GARD AuditGard 66 E	1 Kontroll- / 1 Manager- / 8 Benutzercodes, div. Codefunktionen, Auditfunktion, Tastatur 3125, 20 mm vorstehend 1 control / 1 manager / 8 user codes, var. code functions, audit function, keypad 3125, 20 mm protruding	
Elektronischschloss KABA Combi B 90 Electronic lock KABA Combi B 90	1 Master- / 90 Benutzer- / 1 Kuriercode, div. Codefunktionen, Alarm, Auditfunktion, mechanische Redundanz, Griff Vesta (ca. 80 mm vorstehend) 1 master / 90 user / 1 courier code, var. code functions, alarm, audit function, mechanical redundancy, handle Vesta (approx. 80 mm protruding)	
Doppelbart-Hochsicherheitsschloss Double-bit high security key lock	Zusätzliches Doppelbart-Hochsicherheitsschloss zum Standardschloss (4-Augen Prinzip) Double-bit high security key lock for additional standard lock (4-eyes principle)	
Sonstiges / Others	Beschreibung / Description	
Vorrüstung EMA Komponenten Preparation for alarm components	Vorrüstung des Tresors für den Einbau von VdS anerkannten Einbruchmelde-Komponenten Preparation for mounting VdS-approved alarm components for connection to a burglar alarm system	
Ausrüstung EMA Komponenten Equipped with alarm components	Ausrüstung des Tresors mit VdS anerkannten Einbruchmelde-Komponenten zum Anschluss an eine Einbruchmeldeanlage. Die eingebauten Einbruchmelde-Komponenten sind immer projekt- und schloss-abhängig. Durch den Einbau verringert sich das Innennutzmaß um ca. 50 mm. Equipped with VdS-approved burglar alarm components for connection to a burglar alarm system. The installed burglar alarm components are always project- and lock-dependent. By installing the usable inside dimension reduced by approx. 50 mm.	
Nutzmaße Einrichtungen	TOPAS Pro D-II 120 - TOPAS Pro D-II 315	
Tiefe bei 90° Türöffnung (Tür + Schrank) Depth with 90° door opening (door + body)	1290	
Breite bei 180° Türöffnung (Tür + Schrank) Width with 180° door opening (door + body)	1259	
Innentresor „Safe in safe“ ab TOPAS Pro D-II / 230 Bitte beachten Sie, dass die im TOPAS Pro D-II integrierte Rückholsperre ca. 101 mm in den Innentresor hineinragt Interior safe „safe in safe“ from TOPAS Pro D-II / 230 on Please note that the TOPAS Pro D-II's integrated anti-fishing device projects approx. 101 mm into the interior safe	396 x 527 x 454	

Maß- und Gewichtsabweichungen etc. sowie Konstruktionsänderungen vorbehalten • Weights and measures deviations etc. specifications subject to change  
Maßangaben in mm (Höhe / Breite / Tiefe), ohne Griff, Beschlag, Scharniere • Dimensions in mm (height / width / depth), without handle, fitting, hinges  
\*Empfohlene Versicherungssummen in Deutschland / Modelle unter 1.000 kg müssen verankert werden. Versicherungssummen und notwendige Verankerung in Absprache mit dem Versicherer.  
Recommended insurance amounts in Germany / models weighing less than 1.000 kg should be anchored. Please consult with your insurer for amounts and anchoring regulations.

# RUBIN PRO D-III

Depositschrank, Grad D-III (EN 1143-2)  
Depositsafe, Grade D-III (EN 1143-2)



RUBIN Pro D-III / 210  
Graphitgrau • graphite grey  
Dekoration nicht im Lieferumfang enthalten • decoration not included in the delivery



**DE** Zertifizierter Depositschrank gem. Widerstandsgrad D-III nach EN 1143-2 für den Einsatz im gewerblichen Bereich. Verschiedene Modellvarianten je nach individuellen Nutzungsbedingungen und räumlichen Gegebenheiten verfügbar.

### Grundausrüstung/Leistungsmerkmale

- Doppelbart-Hochsicherheitsschloss, 2 Schlüssel, Schublade ohne Schloss
- Hängegriff, schwarz (ca. 42 mm vorstehend)
- Schublade mit Metallgriff
- 4-seitige Türverriegelung
- 180° Türöffnungswinkel, Türanschlag rechts
- EMA Vorrüstung
- Vorrichtung für Bodenverankerung inkl. Verankerungsmaterial\*
- Graphitgrau RAL 7024 oder Lichtgrau RAL 7035

**UK** Deposit safe certified with resistance grade D-III according to EN 1143-2. Usable in the commercial sector. Various models available for individual usage and local conditions.

### Basic equipment/Product features

- Double-bit high security key lock, 2 keys, drawer without lock
- Handle, black (approx. 42 mm protruding)
- Drawer with metal handle
- 4-sided door locking
- 180° door opening angle, door hinged on right
- Preparation for alarm components
- Prepared for floor anchoring incl. anchoring hardware\*
- Graphite grey RAL 7024 or light grey RAL 7035



Min. Maße: Briefumschlag 114 x 162 mm  
Max. Maße: Briefumschlag 300 x 265 mm  
Max. Depositgröße: 65 x 300 x 265 mm bzw. 80 x 300 x 180 mm

Min. size of envelope 114 x 162 mm  
Max. size of envelope 300 x 265 mm  
Max. size of deposit 65 x 300 x 265 mm or 80 x 300 x 180 mm

Deposits können aus Briefumschlägen, Vliestaschen, Sicherheitstaschen, Geldtaschen und Geldeinwurfkassetten bestehen. Einzelne Geldnoten oder einzelne Münzen dürfen nicht eingeworfen werden.

You can deposit envelopes, fleece-bags, safe-bags, money-bags and money strongboxes. You must not drop single bank notes or coins.

Modell Model	Außenmaße Ext. dimensions	Innenmaße Int. dimensions	Türdurchgangsmaß Door passage dim.	Gewicht / Gewicht L350 Weight / Weight L350	Volumen Volume
RUBIN Pro D-III / 140	1040 x 665 x 665	490 x 561 x 485	553 x 533	680 / 805 kg	133 l
RUBIN Pro D-III / 210	1320 x 665 x 665	770 x 561 x 485	833 x 533	775 / 900 kg	210 l
RUBIN Pro D-III / 280	1600 x 665 x 665	1050 x 561 x 485	1113 x 533	900 / 1025 kg	286 l

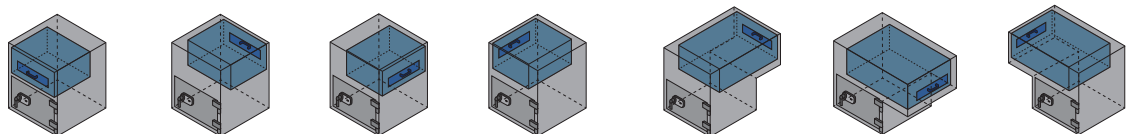





Modell (RAL 7024) Model (RAL 7024)	Frontload	Rearload	Rechts/right	Links/left	Rearload-L350	Rechts/right-L350	Links/left-L350
RUBIN Pro D-III / 140	213360-60000	213360-61000	213360-62000	213360-63000	213360-64000	213360-65000	213360-66000
RUBIN Pro D-III / 210	213362-60000	213362-61000	213362-62000	213362-63000	213362-64000	213362-65000	213362-66000
RUBIN Pro D-III / 280	213363-60000	213363-61000	213363-62000	213363-63000	213363-64000	213363-65000	213363-66000

Schublade mit Überstand H 372 mm x L 350 mm lieferbar • Drawer available with supernatant H 372 mm x L 350 mm



# RUBIN PRO D-III

Zubehör  
Accessories

Schlösser / Locks	Beschreibung / Description	
Elektronischschloss LA GARD ComboGard Pro 39 E Electronic lock LA GARD ComboGard Pro 39 E	1 Manager- / 9 Benutzercodes, diverse Codefunktionen, Tastatur 5750, 30 mm vorstehend 1 manager / 9 user codes, various code functions, keypad 5750, 30 mm protruding	
Elektronischschloss LA GARD AuditGard 66 E Electronic lock LA GARD AuditGard 66 E	1 Kontroll- / 1 Manager- / 8 Benutzercodes, div. Codefunktionen, Auditfunktion, Tastatur 3125, 20 mm vorstehend 1 control / 1 manager / 8 user codes, var. code functions, audit function, keypad 3125, 20 mm protruding	
Elektronischschloss KABA Combi B 90 Electronic lock KABA Combi B 90	1 Master- / 90 Benutzer- / 1 Kuriercode, div. Codefunktionen, Alarm, Auditfunktion, mechanische Redundanz, Griff Vesta (ca. 80 mm vorstehend) 1 master / 90 user / 1 courier code, var. code functions, alarm, audit function, mechanical redundancy, handle Vesta (approx. 80 mm protruding)	
Doppelbart-Hochsicherheitsschloss Double-bit high security key lock	Zusätzliches Doppelbart-Hochsicherheitsschloss zum Standardschloss (4-Augen Prinzip) Double-bit high security key lock for additional standard lock (4-eyes principle)	

Sonstiges / Others	Beschreibung / Description
Ausrüstung EMA Komponenten Equipped with alarm components	Ausrüstung des Tresors mit VdS anerkannten Einbruchmelde-Komponenten zum Anschluss an eine Einbruchmeldeanlage. Die eingebauten Einbruchmelde-Komponenten sind immer projekt- und schlossabhängig. Durch den Einbau verringert sich das Innennutzmaß um ca. 50 mm. Equipped with VdS-approved burglar alarm components for connection to a burglar alarm system. The installed burglar alarm components are always project- and lock-dependent. By installing the usable inside dimension reduced by approx. 50 mm.

Nutzmaße Einrichtungen Usable measure of facilities	RUBIN Pro D-III 140 - RUBIN Pro D-III 280
Tiefe bei 90° Türöffnung (Tür + Schrank) Depth with 90° door opening (door + body)	1290
Breite bei 180° Türöffnung (Tür + Schrank) Width with 180° door opening (door + body)	1259
Innentresor „Safe in Safe“ ab RUBIN Pro D-III / 210 Bitte beachten Sie, dass die im RUBIN Pro D-III integrierte Rückhol Sperre ca. 101 mm in den Innentresor hineinragt Interior safe „safe in safe“ from RUBIN Pro D-III / 210 on Please note that the RUBIN Pro D-III's integrated anti-fishing device projects approx. 101 mm into the interior safe	396 x 504 x 418

Maß- und Gewichtsabweichungen etc. sowie Konstruktionsänderungen vorbehalten • Weights and measures deviations etc. specifications subject to change  
Maßangaben in mm (Höhe / Breite / Tiefe), ohne Griff, Beschlag, Scharniere • Dimensions in mm (height / width / depth), without handle, fitting, hinges  
\*Empfohlene Versicherungssummen in Deutschland / Modelle unter 1.000 kg müssen verankert werden. Versicherungssummen und notwendige Verankerung in Absprache mit dem Versicherer.  
Recommended insurance amounts in Germany / models weighing less than 1.000 kg should be anchored. Please consult with your insurer for amounts and anchoring regulations.



**MÖBELEINSATZSCHRÄNKE**  
FURNITURE CABINETS



WF 3  
Lichtgrau • light grey



Dekoration nicht im Lieferumfang enthalten • decoration not included in the delivery

■ Versicherungssumme nach Absprache mit dem Versicherer

■ Amount insured to be agreed with the insurer

■ Wertfach zum Schutz vor direktem Zugriff. Vielseitige Einsatzmöglichkeiten; optional auch mit Hauptschließfunktion erhältlich (bis 500 verschiedene Schließungen).

### Grundausrüstung/Leistungsmerkmale

- Zylinderschloss, 2 Schlüssel
- 1-seitige Türverriegelung
- 90° Türöffnungswinkel, Türanschlag rechts
- Vorrichtung für Boden-, Rückwand- und Seitenwandverankerung inkl. Verankerungsmaterial
- Lichtgrau RAL 7035

■ Locker box to protect against direct access. Optionally also available with a master key system (up to 500 different keys).

### Basic equipment/Product features

- Cylinder lock, 2 keys
- 1-sided door locking
- 90° door opening angle, door hinged on right
- Prepared for anchoring floor and rear wall / side wall anchoring incl. anchoring hardware
- Light grey RAL 7035

Modell Model	Art. RAL 7035 Prod. RAL 7035	Außenmaße Ext. dimensions	Innenmaße Int. dimensions	Türdurchgangsmaße Door passage dim.	Gewicht Weight	Volumen Volume
WF 3	003012-00000	160 x 300 x 200	158 x 298 x 185	120 x 255	2,7 kg	9 l
WF 3 Hauptschließfunktion WF 3 Master key system	003012-00100	160 x 300 x 200	158 x 298 x 185	120 x 255	2,7 kg	9 l

Zubehör / Accessories	Artikelnummer / Product	Beschreibung / Description
Hauptschlüssel Master key	A1018116	Mehrpreis je Hauptschlüssel Price per Master key system

# F

Möbeleinsatztresor, Stufe A (VDMA 24 992, Ausgabe Mai 1995)  
Furniture safe, Level A (VDMA 24 992, May 1995 edition)



VDMA  
24 992

A

- Versicherungssumme nach Absprache mit dem Versicherer
- Amount insured to be agreed with the insurer



F 1  
Lichtgrau • light grey  
Dekoration nicht im Lieferumfang enthalten • decoration not included in the delivery

🇩🇪 Möbeleinsatz-Stahlschrank, Sicherheitsstufe A nach VDMA 24 992 (Ausgabe Mai 1995). Sicherheitslösung ideal im privaten Bereich einsetzbar. Aufbewahrung von DIN A4 Ordnern möglich.

### Grundausstattung/Leistungsmerkmale

- Doppelbart-Hochsicherheitschloss, 2 Schlüssel
- 1-seitige Türverriegelung
- 90° Türöffnungswinkel, Türanschlag rechts
- Vorrichtung für Boden- und Rückwandverankerung, inkl. Verankerungsmaterial
- Lichtgrau RAL 7035

🇬🇧 Furniture steel cabinet, security grade A according to VDMA 24 992 (May 1995 edition). Security solution ideal for use in private sector. Storage of DIN A4 folders possible.

### Basic equipment/Product features

- Double-bit high security key lock, 2 keys
- 1-sided door locking
- 90° door opening angle, door hinged on right
- Prepared for floor and rear wall anchoring, incl. anchoring hardware
- Light grey RAL 7035





F 2  
Lichtgrau • light grey  
Dekoration nicht im Lieferumfang enthalten • decoration not included in the delivery

Modell Model	Art. RAL 7035 Prod. RAL 7035	Außenmaße Ext. dimensions	Innenmaße Int. dimensions	Türdurchgangsmaße Door passage dim.	Gewicht Weight	Volumen Volume	Fachböden Shelves
F 1	002550-00000	190 x 380 x 375	184 x 374 x 328	153 x 290	17 kg	23 l	1
F 2	002551-00000	380 x 380 x 350	374 x 374 x 303	343 x 290	24 kg	42 l	1

# F

## Zubehör Accessories

Schlösser / Locks	Beschreibung / Description	
Mechanisches Kombinationsschloss Mechanical combination lock	3-Scheiben-Kombinationsschloss (ein individueller Code möglich), Zahlenknopfgarnitur, silber, 18 mm vorstehend 3 wheel combination lock (one individual code possible), input unit (dial & ring), silver, 18 mm protruding	
Elektronischschloss S&G Spartan 1007 Electronic lock S&G Spartan 1007	1 Manager- / 1 Benutzercode, Tastatur 6130-201, 28 mm vorstehend 1 manager / 1 user code, keypad 6130-201, 28 mm protruding	

Nutzmaße Einrichtungen Usable measure of facilities	F 1	F 2
Tiefe bei 90° Türöffnung (Tür + Schrank) Depth with 90° door opening (door + body)	697	672

# M

## Möbeleinsatztresor Furniture safe



M 210  
Graphitgrau • graphite grey



- Versicherungssumme nach Absprache mit dem Versicherer
- Amount insured to be agreed with the insurer

🇩🇪 Kompakte Stahlschränke im Hoch- und Querformat, ideal zum Einbau in Möbel und Regale geeignet. Korpus und Tür doppelwandig, stabile innenliegende Scharniere. Je nach Modell zur Aufbewahrung von bis zu 8 DIN A4-Ordnern nutzbar.

### Grundausrüstung/Leistungsmerkmale

- Doppelbart-Hochsicherheitsschloss, 2 Schlüssel
- 1-seitige Türverriegelung
- 90° Türöffnungswinkel, Türanschlag rechts
- Vorrichtung für Boden- und Rückwandverankerung, inkl. Verankerungsmaterial
- Graphitgrau RAL 7024



M 310  
Graphitgrau • graphite grey



🇬🇧 Compact steel cabinets in vertical or horizontal version, ideal for installation in furniture and shelves. Body and door are double-walled, stable interior hinges. Depending on the model, it can store up to 8 DIN A4 folders.

### Basic equipment/Product features

- Double-bit high security key lock, 2 keys
- 1-sided door locking
- 90° door opening angle, door hinged on right
- Prepared for floor and rear wall anchoring, incl. anchoring hardware
- Graphite grey RAL 7024





M 410  
Graphitgrau • graphite grey



M 410 Elo  
Graphitgrau • graphite grey

Dekoration nicht im Lieferumfang enthalten • decoration not included in the delivery

Modell Model	Art. RAL 7024 Prod. RAL 7024	Art. RAL 7035 Prod. RAL 7035	Außenmaße Ext. dimensions	Innenmaße Int. dimensions	Türdurchgangsmaße Door passage dim.	Gewicht Weight	Volumen Volume	Fachböden Shelves
M 210	002315-60000	✘	420 x 300 x 380	346 x 230 x 296	346 x 200	31 kg	23 l	1
M 310	002325-60100	✘	280 x 350 x 300	206 x 280 x 216	206 x 260	21,5 kg	12 l	1
M 410	002325-60000	002325-00000	300 x 420 x 380	226 x 350 x 296	226 x 330	31 kg	23 l	1
M 410 Elo	002325-60300	✘	300 x 420 x 380	226 x 350 x 296	226 x 330	31 kg	23 l	1
M 610	002360-60000	✘	606 x 420 x 380	532 x 340 x 296	532 x 320	48 kg	53 l	1
M 810	002368-60000	✘	806 x 420 x 380	732 x 340 x 296	732 x 320	59 kg	73 l	2

Schlösser / Locks	Beschreibung / Description	
Mechanisches Kombinationsschloss Mechanical combination lock	3-Scheiben-Kombinationsschloss (ein individueller Code möglich), Zahlenknopfgarnitur, silber, 18 mm vorstehend 3 wheel combination lock (one individual code possible), input unit (dial & ring), silver, 18 mm protruding	
Elektronischschloss S&G Spartan 1007 Electronic lock S&G Spartan 1007	1 Manager- / 1 Benutzercode, Tastatur 6130-201, 28 mm vorstehend 1 manager / 1 user code, keypad 6130-201, 28 mm protruding	

Nutzmaße Einrichtungen Usable measure of facilities	M 210	M 310	M 410 / 410 Elo	M 610	M 810
Tiefe bei 90° Türöffnung (Tür + Schrank) Depth with 90° door opening (door + body)	625	595	745	745	745

# MT

Sicherheitsschrank / Möbeleinsatztresor, Sicherheitsstufe S1 (EN 14450)  
Secure cabinet / Furniture safe, Security level S1 (EN 14450)



MT 3  
Graphitgrau • graphite grey  
Dekoration nicht im Lieferumfang enthalten • decoration not included in the delivery



€ 5.000,-\*  
-\*

🇩🇪 Sicherheitsschrank als Möbeleinsatztresor, zertifiziert gemäß Sicherheitsstufe S1 nach EN 14450, als kompakte Sicherheitslösung ideal im privaten Bereich einsetzbar.

### Grundausrüstung/Leistungsmerkmale

- Doppelbart-Hochsicherheitsschloss, 2 Schlüssel
- Klappgriff, silber (ca. 12 mm vorstehend)
- 3-seitige Türverriegelung, massive Riegelbolzen
- 180° Türöffnungswinkel, Türanschlag rechts
- Vorrichtung für Boden- und Rückwandverankerung inkl. Verankerungsmaterial\*
- Graphitgrau RAL 7024

🇬🇧 Secure cabinet as furniture safe with certified security class S1 according to EN 14450 - as compact solution perfect for private sector.

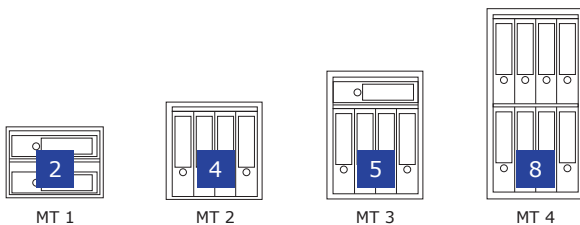

### Basic equipment/Product features

- Double-bit high security key lock, 2 keys
- Handle, silver (approx. 12 mm protruding)
- 3-sided door locking, solid locking bolt
- 180° door opening angle, door hinged on right
- Prepared for floor and rear wall anchoring incl. anchoring hardware\*
- Graphite grey RAL 7024



Modell Model	Art. RAL 7024 Prod. RAL 7024	Außenmaße Ext. dimensions	Innenmaße Int. dimensions	Türdurchgangsmaße Door passage dim.	Gewicht Weight	Volumen Volume	Fachböden Shelves
MT 1	112325-60000	300 x 405 x 385	294 x 387 x 315	224 x 329	24 kg	34 l	1
MT 2	112326-60000	405 x 405 x 385	399 x 387 x 315	329 x 329	28 kg	46 l	1
MT 3	112327-60000	550 x 405 x 385	544 x 387 x 315	474 x 329	34 kg	63 l	1
MT 4	112328-60000	740 x 405 x 385	734 x 387 x 315	664 x 329	41 kg	85 l	1



Schlösser / Locks	Beschreibung / Description	
Mechanisches Kombinationsschloss Mechanical combination lock	3-Scheiben-Kombinationsschloss (ein individueller Code möglich), Zahlenknopfgarnitur 2107 B, 30 mm vorstehend 3 wheel combination lock (one individual code possible), input unit (dial & ring) 2107 B, 30 mm protruding	
Elektronischschloss S&G Spartan 1006 Electronic lock S&G Spartan 1006	1 Manager- / 1 Benutzercode, Tastatur 6120-232, 39 mm vorstehend 1 manager / 1 user code, keypad 6120-232, 39 mm protruding	

Nutzmaße Einrichtungen Usable measure of facilities	MT 1	MT 2	MT 3	MT 4
Tiefe bei 90° Türöffnung (Tür + Schrank) Depth with 90° door opening (door + body)	760	760	760	760

# PANTHER

Hoteltresor mit Elektronikschloss  
Hotel safe with electronic lock



PANTHER LPT 1  
Lichtgrau • light grey  
Dekoration nicht im Lieferumfang enthalten •  
decoration not included in the delivery

■ Versicherungssumme nach Absprache mit dem Versicherer

■ Amount insured to be agreed with the insurer



Auslesegerät / Blackbox Kontrollgerät  
optional gegen Aufpreis  
Reader / Blackbox control panel  
optional at additional cost

🇩🇪 Möbeleinsatztresor speziell für die Nutzung im Hotel- und Gastgewerbe. Mit motorbetriebenem Elektronikschloss und zusätzlichem mechanischem Notöffnungsschloss sowie LED-Display für Code- und Statusanzeige. Protokollierung der letzten 100 Öffnungs- und Schließvorgänge, Benutzercode: 3-6 stellig, Managercode: 3-6 stellig, Sperrzeit: 0-99 Minuten.

### Grundausrüstung/Leistungsmerkmale

- Motorbetriebenes Elektronikschloss (ca. 20 mm vorstehend), 6-stelliges LED-Display für Code- und Statusanzeige, Batterie im Lieferumfang enthalten, verdecktes Notöffnungsschloss (Notschlüssel)
- Für die Nutzung im Beherbergungsgewerbe sind beide Modelle optional auch mit gleichschließendem Notöffnungsschloss erhältlich
- 1-seitige Türverriegelung
- 90° Türöffnungswinkel, Türanschlag rechts
- Vorrichtung für Boden- und Rückwandverankerung inkl. Verankerungsmaterial
- PANTHER LPT 1 nutzbar zur Aufbewahrung von Notebooks bis zu einer Größe von 15,4 Zoll
- Lichtgrau RAL 7035

🇬🇧 Furniture safe specifically for use in the hotel and hospitality industry. With motorized electronic lock, additional mechanical emergency opening lock and LED display for code and status display. Logging of the last 100 opening and closing operations, user code: 3-6 digits, manager code: 3-6 digits, blocking time: 0-99 minutes.

### Basic equipment/Product features

- Motorized electronic lock (approx. 20 mm protruding), 6-digit LED display for code and status display, batteries included, hidden emergency opening lock (emergency opening key)
- For use in hotels and lodging industry, both models are optionally available with a keyed alike emergency opening lock
- 1-sided door locking
- 90° door opening angle, door hinged on right
- Prepared for floor and rear wall anchoring incl. anchoring hardware
- PANTHER LPT 1 can be used for the storage of laptops up to a size of 15.4"
- Light grey RAL 7035

Modell Model	Art. RAL 7035 Prod. RAL 7035	Außenmaße Ext. dimensions	Innenmaße Int. dimensions	Gewicht Weight	Volumen Volume
PANTHER 25 L	055002-00000	250 x 350 x 250	220 x 345 x 180	11 kg	14 l
PANTHER LPT 1	055004-00000	229 x 432 x 365	200 x 427 x 286	14,5 kg	27 l
Blackbox	055011-00000	✕	✕	✕	✕

# TIGER

Möbeleinsatztresor mit Elektronikschloss  
Furniture safe with electronic lock



- Versicherungssumme nach Absprache mit dem Versicherer
- Amount insured to be agreed with the insurer

TIGER M  
Lichtgrau • light grey  
Dekoration nicht im Lieferumfang enthalten •  
decoration not included in the delivery

🇩🇪 Möbeleinsatztresor mit Elektronikschloss und zusätzlichem Notöffnungsschloss. Benutzercode: 3-8 stellig.

### Grundausstattung/Leistungsmerkmale

- Elektronikschloss mit Drehgriff, akustische und optische Signalisierung von Tastatureingabe, Batterie im Lieferumfang enthalten, verdecktes Notöffnungsschloss (Notschlüssel)
- Für die Nutzung im Hotel- oder Gastgewerbe sind beide Modelle optional auch mit gleichschließendem Notöffnungsschloss erhältlich
- 1-seitige Türverriegelung
- 90° Türöffnungswinkel, Türanschlag rechts
- Vorrichtung für Boden- und Rückwandverankerung inkl. Verankerungsmaterial
- Lichtgrau RAL 7035

🇬🇧 Furniture safe with electronic lock and an additional emergency opening lock. User code: 3-8 digits.

### Basic equipment/Product features

- Electronic lock with rotary handle, audible and visual signaling keypad input, batteries included, hidden emergency opening lock (emergency opening key)
- For use in hotels and lodging industry, both models are optionally available with a keyed alike emergency opening lock
- 1-sided door locking
- 90° door opening angle, door hinged on right
- Prepared for floor and rear wall anchoring incl. anchoring hardware
- Light grey RAL 7035

Modell Model	Art. RAL 7035 Prod. RAL 7035	Außenmaße Ext. dimensions	Innenmaße Int. dimensions	Gewicht Weight	Volumen Volume	Fachböden Shelves
TIGER S	052201-00002	200 x 310 x 220	192 x 306 x 158	6,2 kg	9 l	<del>1</del>
TIGER M	052202-00002	250 x 350 x 250	242 x 346 x 188	11 kg	14 l	1

A modern interior space featuring a wall cabinet, a large window with curtains, and a row of chairs. The room has a dark wood floor with a herringbone pattern and a ceiling with recessed lighting. A large abstract painting is mounted on the wall. The wall cabinet is a long, low-profile unit with open shelves and a central television. The window is a large, multi-paned unit with light-colored curtains. A row of four modern, dark-colored chairs is positioned in the foreground. The overall aesthetic is clean and contemporary.

**EINMAUERSCHRÄNKE**  
**WALL CABINETS**

# R

## Einmauer-Rohrtresor Tube safe

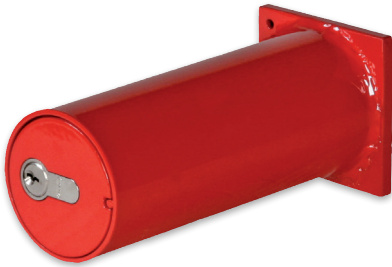

R1  
Karminrot • carmine red

- Versicherungssumme nach Absprache mit dem Versicherer
- Amount insured to be agreed with the insurer

🇩🇪 Rohrtresor zur Deponierung mit Hilfe von Geldbomben. Rohrtresore können in die Wand oder im Boden eingelassen werden.

### Grundausstattung/Leistungsmerkmale

- Profilhalbzylinderschloss, 2 Schlüssel
- Verschluss abnehmbar
- Modell R1 serienmäßig mit einer Geldbombe
- Modell R2 serienmäßig mit zwei Geldbomben
- Geldbombe aus Alu mit Schraubverschluss
- Karminrot RAL 3002

🇬🇧 Tube safe for deposit using deposit boxes. Tube safes can be installed into the wall or the floor.

### Basic equipment/Product features

- Profile half cylinder lock, 2 keys
- Removable closure
- Model R1 standard available with one deposit box
- Model R2 standard available with two deposit boxes
- Deposit box made of aluminum with screw cap
- Carmine red RAL 3002



R1  
Dekoration nicht im Lieferumfang enthalten • decoration not included in the delivery



R2  
Karminrot • carmine red

Modell Model	Art. RAL 3002 Prod. RAL 3002	Außenmaße Ext. dimensions	Innenmaße Int. dimensions	Gewicht Weight	Volumen Volume
R1	001701-00000	156 x 70	93 x 52	2 kg	0,2 l
R2	001702-00000	240 x 70	177 x 52	2,5 kg	0,4 l
Geldbombe • Deposit box	000045-00000	45 x 83	✕	✕	✕

Maß- und Gewichtsabweichungen etc. sowie Konstruktionsänderungen vorbehalten • Weights and measures deviations etc. specifications subject to change  
Maßangaben in mm (Höhe / Breite / Tiefe), ohne Griff, Beschlag, Scharniere • Dimensions in mm (height / width / depth), without handle, fitting, hinges



FOX 3  
Lichtgrau • light grey  
Dekoration nicht im Lieferumfang enthalten •  
decoration not included in the delivery



■ Versicherungssumme nach Absprache mit dem Versicherer

■ Amount insured to be agreed with the insurer

Einmauertresor mit Doppelbartschloss, 2 Schlüsseln oder Elektronikschloss und zusätzlichem Notöffnungsschloss. Benutzercode: 3-8 stellig. Wandtresor zur massiven Verankerung im Mauerwerk.

### Grundausrüstung/Leistungsmerkmale

- Doppelbart-Schloss, 2 Schlüssel oder Elektronikschloss mit Notöffnungsschloss. Benutzercode: 3-8 stellig. Mit Drehgriff, akustische und optische Signalisierung von Tastatureingabe, Batterie im Lieferumfang enthalten
- 1-seitige Türverriegelung
- 90° Türöffnungswinkel, Türanschlag rechts
- Lichtgrau RAL 7035

Wall safe with double-bit key lock, 2 keys or electronic lock and an additional emergency opening lock. User code: 3-8 digits. Wall safe for solid in-wall anchoring

### Basic equipment/Product features

- Double-bit key lock, 2 keys or electronic lock with mechanical emergency opening lock. User code: 3-8 digits. With rotary handle, audible and visual signaling keypad, batteries included
- 1-sided door locking
- 90° door opening angle, door hinged on right
- Light grey RAL 7035



FOX 1 ELO  
Lichtgrau • light grey  
Dekoration nicht im Lieferumfang enthalten •  
decoration not included in the delivery

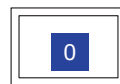

FOX 1

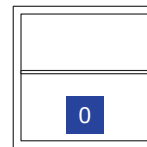

FOX 2

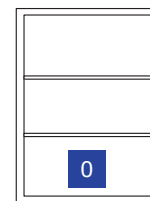

FOX 3

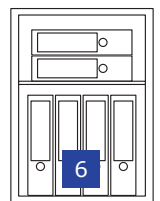

FOX 4

Modell Model	Art. RAL 7035 Prod. RAL 7035	Außenmaße Ext. dimensions	Innenmaße Int. dimensions	Türdurchgangsmaße Door passage dim.	Gewicht Weight	Volumen Volume	Fachböden Shelves
FOX 1	051820-00000	240 x 355 x 220	192 x 306 x 158	145 x 210	10 kg	9 l	
FOX 2	051821-00000	440 x 440 x 220	392 x 390 x 158	345 x 294	20 kg	24 l	1
FOX 3	051822-00000	600 x 440 x 220	560 x 390 x 158	513 x 294	28 kg	35 l	2
FOX 4	051823-00000	600 x 440 x 360	560 x 390 x 298	513 x 294	33 kg	65 l	2
FOX 1 Elo	051810-00000	240 x 355 x 220	192 x 306 x 158	145 x 210	10 kg	24 l	
FOX 2 Elo	051811-00000	440 x 440 x 220	392 x 390 x 158	345 x 294	20 kg	24 l	1
FOX 3 Elo	051812-00000	600 x 440 x 220	560 x 390 x 158	513 x 294	28 kg	35 l	2
FOX 4 Elo	051813-00000	600 x 440 x 360	560 x 390 x 298	513 x 294	33 kg	65 l	2

# BT 100-300

Einmauer-Wertschutzschrank, Grad I (EN 1143-1)  
Underfloor safe, Grade I (EN 1143-1)

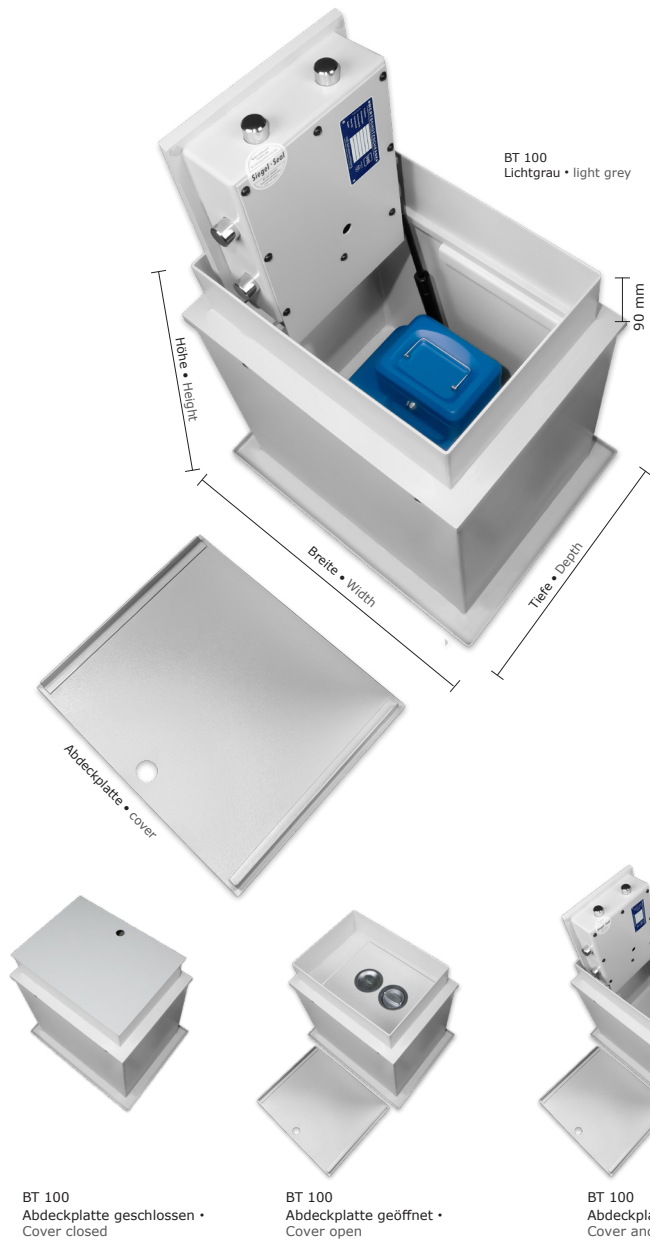

Dekoration nicht im Lieferumfang enthalten • decoration not included in the delivery



€ 65.000,-\*  
€ 20.000,-\*

**Germany:** Zertifizierter Bodentresor gem. Widerstandsgrad I nach EN 1143-1 zur diskreten und platzsparenden Sicherung von Wertgegenständen. Leichtes Öffnen und Schließen dank integrierter Gasdruck-Stoßdämpfer. Eine Schritt-für-Schritt-Einbauanleitung zum Einbetonieren in den Boden ist im Lieferumfang enthalten.

### Grundausstattung/Leistungsmerkmale

- Doppelbart-Hochsicherheitsschloss, 2 Schlüssel
- Klappgriff, silber, versenkt eingebaut - nicht vorstehend
- 90° Türöffnungswinkel (Tür öffnet nach oben)
- 4-seitige Türverriegelung
- Türblatt, 12 mm, aus hochwertigem Stahl
- Lichtgrau RAL 7035

**UK:** Certified underfloor safe in accordance with resistance grade I as per EN 1143-1 for discreet and space-saving protection of valuables. Easy opening and closing due to integrated gas pressure shock absorbers. Step-by-step mounting manual for concreting into ground is included in scope of delivery.

### Basic equipment/Product features

- Double-bit high security lock, 2 keys
- Handle, silver, recessed - not protruding
- 90° door opening angle (door opens upwards)
- 4-sided door locking
- Door panel, 12 mm, made of high-quality steel
- Light grey RAL 7035

Modell Model	Art. RAL 7035 Prod. RAL 7035	Außenmaße Ext. dimensions	Innenmaße Int. dimensions	Türdurchgangsmaße Door passage dim.	Gewicht Weight	Volumen Volume
BT 100	001730-00000	515 x 500 x 390	330 x 424 x 314	255 x 230	57 kg	44 l
BT 300	001732-00000	515 x 600 x 490	330 x 524 x 414	355 x 330	79 kg	72 l

Schlösser / Locks	Beschreibung / Description
Mechanisches Kombinationsschloss Mechanical combination lock	3-Scheiben-Kombinationsschloss (ein individueller Code möglich), Zahlenknopfgarnitur, silber, versenkt eingebaut 3 wheel combination lock (one individual code possible), input unit (dial & ring), silver, recessed
Elektronischschloss LA GARD Swingbolt 39 E Electronic lock LA GARD Swingbolt 39 E	1 Manager- / 9 Benutzercodes, diverse Codefunktionen, Tastatur 3047, versenkt eingebaut 1 manager / 9 user codes, various code functions, keypad 3047, recessed

Maß- und Gewichtsabweichungen etc. sowie Konstruktionsänderungen vorbehalten • Weights and measures deviations etc. specifications subject to change  
Maßangaben in mm (Höhe / Breite / Tiefe), ohne Griff, Beschlag, Scharniere • Dimensions in mm (height / width / depth), without handle, fitting, hinges  
\*Empfohlene Versicherungssummen in Deutschland / Modelle unter 1.000 kg müssen verankert werden. Versicherungssummen und notwendige Verankerung in Absprache mit dem Versicherer.  
Recommended insurance amounts in Germany / models weighing less than 1.000 kg should be anchored. Please consult with your insurer for amounts and anchoring regulations.

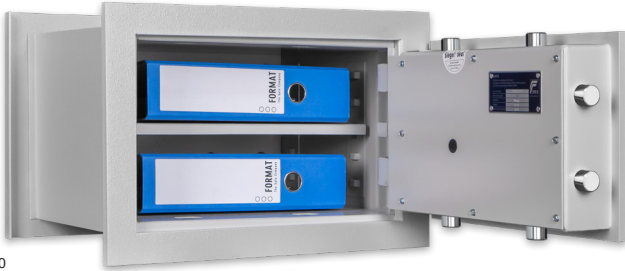

WEGA 20-380  
Lichtgrau • light grey  
Dekoration nicht im Lieferumfang enthalten • decoration not included in the delivery



€ 65.000,-\*  
€ 20.000,-\*

🇩🇪 **Zertifizierter Einmauertresor gem. Widerstandsgrad I nach EN 1143-1. Wandtresor zur massiven Verankerung im Mauerwerk. Bündiger Einbau durch versenkte Beschläge und innenliegende Scharniere.**

### Grundausrüstung/Leistungsmerkmale

- Doppelbart-Hochsicherheitschloss, 2 Schlüssel
- Klappgriff, silber, versenkt eingebaut - nicht vorstehend
- 4-seitige Türverriegelung
- Türblatt, 12 mm, aus hochwertigem Stahl
- 90° Türöffnungswinkel, Türanschlag rechts
- Lichtgrau RAL 7035

🇬🇧 **Certified wall safe grade I according to EN 1143-1. Wall safe for solid in-wall anchoring. Flat surface installation possible due to recessed fittings and internal hinges.**

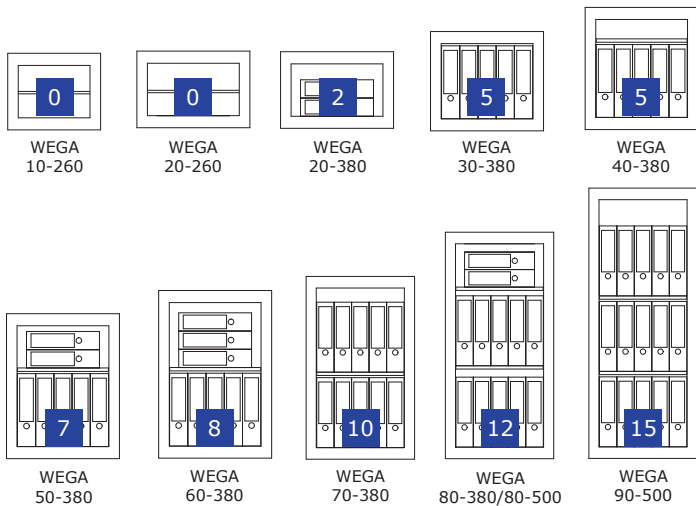

### Basic equipment/Product features

- Double-bit high security key lock, 2 keys
- Handle, silver, recessed - not protruding
- 4-sided door locking
- Door panel, 12 mm, made of high-quality steel
- 90° door opening angle, door hinged on right
- Light grey RAL 7035



Modell Model	Art. RAL 7035 Prod. RAL 7035	Außenmaße Ext. dimensions	Innenmaße Int. dimensions	Türdurchgangsmaße Door passage dim.	Gewicht Weight	Volumen Volume	Fachböden Shelves
WEGA 10-260	001552-00000	330 x 390 x 260	230 x 303 x 166	230 x 243	34,5 kg	12 l	1
WEGA 20-260	001554-00000	330 x 490 x 260	230 x 403 x 166	230 x 343	41 kg	15 l	1
WEGA 20-380	001555-00000	330 x 490 x 383	230 x 403 x 289	230 x 343	43 kg	27 l	1
WEGA 30-380	001558-00000	430 x 490 x 383	330 x 403 x 289	330 x 343	57 kg	38 l	1
WEGA 40-380	001561-00000	530 x 490 x 383	430 x 403 x 289	430 x 343	63 kg	50 l	1
WEGA 50-380	001564-00000	630 x 490 x 383	530 x 403 x 289	530 x 343	70 kg	62 l	2
WEGA 60-380	001566-00000	730 x 490 x 383	630 x 403 x 289	630 x 343	81 kg	73 l	2
WEGA 70-380	001568-00000	830 x 490 x 383	730 x 403 x 289	730 x 343	89 kg	85 l	2
WEGA 80-380	001569-00000	1030 x 490 x 383	930 x 403 x 289	930 x 343	104 kg	108 l	2
WEGA 80-500	001570-00000	1030 x 490 x 500	930 x 403 x 406	930 x 343	110 kg	152 l	2
WEGA 90-500	001572-00000	1230 x 490 x 500	1130 x 403 x 406	1130 x 343	131 kg	185 l	2



Schlösser / Locks	Beschreibung / Description	
Mechanisches Kombinationsschloss Mechanical combination lock	3-Scheiben-Kombinationsschloss (ein individueller Code möglich), Zahlenknopfgarnitur silber, versenkt eingebaut 3 wheel combination lock (one individual code possible), input unit (dial & ring), silver, recessed	
Elektronischschloss LG Swingbolt 39 E Electronic lock LG Swingbolt 39 E	1 Manager- / 9 Benutzercodes, diverse Codefunktionen, Tastatur 3047, versenkt eingebaut 1 manager / 9 user codes, various code functions, keypad 3047, recessed	
Elektronischschloss KABA Combi B 90 (ab WEGA 30) Electronic lock KABA Combi B 90 (from WEGA 30 on)	1 Master- / 90 Benutzer- / 1 Kuriercode, div. Codefunktionen, Alarm, Auditfunktion, mechanische Redundanz, ca. 30 mm vorstehend 1 master / 90 user / 1 courier code, var. code functions, alarm, audit function, mechanical redundancy, approx. 30 mm protruding	

Nutzmaße Einrichtungen Usable measure of facilities	WEGA 10-260	WEGA 20-380 - 80-380	WEGA 80-500 - 90-500
Tiefe bei 90° Türöffnung (Tür + Schrank) Depth with 90° door opening (door + body)	565	788	905

# TRESORTÜR

Tresortür  
Safe door



TRESORTÜR 3  
Lichtgrau • light grey

■ Versicherungssumme nach Absprache mit dem Versicherer

■ Amount insured to be agreed with the insurer

■ Tresortür in doppelwandiger Ausführung mit massivem Türblatt sowie Griff und Schloss auf der Außenseite als Zutrittsschutz für Räume oder Gebäudebereiche. Im Standard passend für 240 mm starkes Mauerwerk – individuelle Abmessungen und alternative Zargenmaße auf Anfrage.

### Grundausrüstung/Leistungsmerkmale





- Doppelbart-Hochsicherheitsschloss an der Außenseite, 2 Schlüssel
- Hängegriff, schwarz, ca. 42 mm vorstehend, an der Außenseite
- 4-seitige Türverriegelung
- Bis zu 180° Türöffnungswinkel, Türanschlag rechts
- Lichtgrau RAL 7035

■ Safe-door in double-wall construction with solid door panel as well as handle and lock on the outside as entering protection for rooms and facilities. Standard measurements suitable for 240 mm wall thickness - individual measurements and dimensions available on request.

### Basic equipment/Product features

- Double-bit high security key lock on the outside only, 2 keys
- Black handle on outside only, approx. 42 mm protruding
- 4-sided door locking
- Up to 180° door opening angle, door hinged on right
- Light grey RAL 7035

Modell Model	Art. RAL 7035 Prod. RAL 7035	Außenmaße Ext. dimensions	Türdurchgangsmaße Door passage dim.	Gewicht Weight
TRESORTÜR 1	003101-00000	1500 x 900 x 240	1360 x 760	185 kg
TRESORTÜR 2	003102-00000	1800 x 900 x 240	1660 x 760	215 kg
TRESORTÜR 3	003103-00000	2000 x 1000 x 240	1860 x 860	290 kg

Schlösser / Locks	Beschreibung / Description	
Mechanisches Kombinationsschloss Mechanical combination lock	3-Scheiben-Kombinationsschloss (ein individueller Code möglich), Zahlenknopfgarnitur 2107 B, 30 mm vorstehend 3 wheel combination lock (one individual code possible), input unit (dial & ring) 2107 B, 30 mm protruding	
Elektronikschloss S&G Spartan 1007 Electronic lock S&G Spartan 1007	1 Manager- / 1 Benutzercode, Tastatur 6130-201, 28 mm vorstehend 1 manager / 1 user code, keypad 6130-201, 28 mm protruding	
Elektronikschloss LA GARD ComboGard Pro 39 E Electronic lock LA GARD ComboGard Pro 39 E	1 Manager- / 9 Benutzercodes, diverse Codefunktionen, Tastatur 5750, 30 mm vorstehend 1 manager / 9 user codes, various code functions, keypad 5750, 30 mm protruding	
Elektronikschloss KABA Combi B 90 Electronic lock KABA Combi B 90	1 Master- / 90 Benutzer- / 1 Kuriercode, div. Codefunktionen, Alarm, Auditfunktion, mechanische Redundanz, Griff Vesta (ca. 80 mm vorstehend) 1 master / 90 user / 1 courier code, var. code functions, alarm, audit function, mechanical redundancy, handle Vesta (approx. 80 mm protruding)	

# TRESORTÜR

Optional mit Einsperrung und Blockiersperre  
Optional with anti-trap and block-function

Produkt Product	Bemerkung Description
Einsperrung und Blockiersperre Anti-Trap and blockfunction	<p>Von der Türinnenseite bedienbar. Aktivierung mittels Hebelstellung. Metall-Hängegriff silber an der Außen- und Innenseite. Zur Vermeidung des absichtlichen / versehentlichen Einsperrens durch Unbefugte von außen. Möglichkeit, sich im Innenraum einzusperrern und Schutz gegen Eindringen unbefugter Personen von außen. Empfehlenswert überall dort, wo neben dem Benutzer auch andere Personen Zutritt haben, z.B. in öffentlichen Gebäuden, Behörden, Betrieben etc.</p> <p>Can be operated from the inside of the door. Activation by means of lever position. Handle silver on the outside and inside. To prevent intentional / accidental locking in by unauthorised persons from the outside. Possibility of locking oneself inside and protection against intrusion by unauthorised persons from the outside. Recommended wherever other persons besides the intended user have access, e. g. in public buildings, public authorities, businesses, etc.</p>

## Hebel-Stellungen zum Aktivieren der Einsperrung und Blockiersperre: Lever positions for activating the anti-trap and panic room device

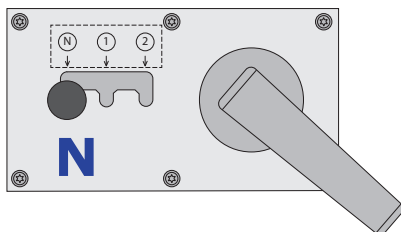

### Stellung N (Grundstellung)

Einsperrung- und Blockierstellung sind nicht aktiv.

#### Zugang zum geschlossenen Raum von außen:

Die Tür lässt sich von außen normal öffnen und schließen.

#### Position N (neutral position)

Neither anti-trap nor panic room function are active.

#### Access to the enclosed space from the outside:

The door can be opened and closed normally from the outside.

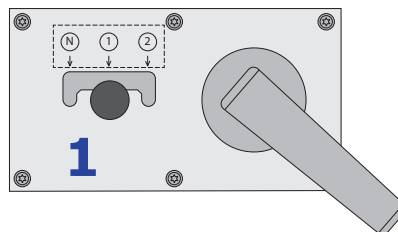

### Stellung 1 (Blockierstellung Schloss)

Das Schloss ist blockiert und kann von außen nicht versperrt werden. Der Türgriff lässt sich von außen und innen bewegen.

#### Zugang zum geschlossenen Raum von außen:

Die Blockierstellung Schloss verhindert, dass Personen im geschlossenen Raum eingesperrt werden.

#### Position 1 (anti-trap position)

The lock is blocked and cannot be locked from the outside. The door handle can be moved from the outside and inside.

#### Access to the closed room from the outside:

The anti-trap prevents people from being locked in the closed room.

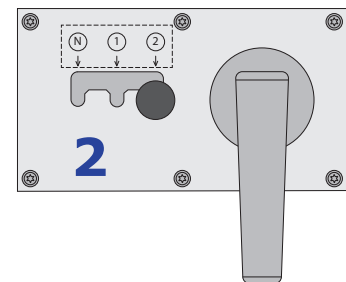

### Stellung 2 (Panikraumstellung)

Zur Nutzung der Panikraumfunktion muss zunächst die Blockierstellung Schloss (Stellung 1) eingestellt werden und die Tür geschlossen werden.

Um auch den Griff zu blockieren, muss das Riegelwerk mit dem Griff geschlossen werden und danach der Hebel in Position 2 geschoben werden.

#### Zugang zum geschlossenen Raum von außen:

Bei blockiertem Schloss und Riegelwerk kann der Raum von außen nicht betreten werden, bis der Hebel von Position 2 auf Position N oder 1 geschoben wird. Bei Panikraumstellung können sich Personen von innen in den geschlossenen Raum einschließen.

#### Position 2 (panic room position)

To use panic room function lever has to be placed on pos 1 and door has to be closed. Now you have to close boltwork via handle and put lever in pos 2 to block the handle.

With blocked lock and boltwork you cannot enter the room from outside until lever is released from pos 2 to position N or 1.

#### Access to the closed room from the outside:

With the lock and boltwork blocked, the room cannot be entered from the outside until the lever is pushed from position 2 to position N or 1.

With the panic room position, people can lock themselves into the closed room from the inside.



# GESCHÄFTSTRESORE OFFICE CABINETS

# Hängeregister-Kapazitäten in der Übersicht

## Hanging folder capacities in overview

RUBIN Pro	Anordnung arrangement	m pro Ebene m per level	Anzahl Reihen pro Ebene Number of rows per level	Max. Ebenen Max. levels	Max. Kap. Max. cap. in m
10	tief • back/front	0,28	1	1	0,28
20-30	tief • back/front	0,28	1	2	0,56
40	tief • back/front	0,28	1	3	0,84
50-60	quer • side/side	0,67	1	4	2,68
70	quer • side/side	1,02	1	5	5,10
15 T	tief • back/front	0,44	1	1	0,44
45 T	tief • back/front	0,44	1	3	1,32
65 T	tief • back/front	0,44	1	4	1,76

GEMINI Pro LIBRA	Anordnung Arrangement	m pro Ebene m per level	Anzahl Reihen pro Ebene Number of rows per level	Max. Ebenen Max. levels	Max. Kap. Max. cap. in m
10	tief • back/front	0,28	1	1	0,28
20	tief • back/front	0,28	1	2	0,56
40-50	tief • back/front	0,28	1	3	0,84
55	quer • side/side	0,44	1	4	1,76
60-70	quer • side/side	0,69	1	4	2,76
80	quer • side/side	1,04	1	6	6,24

TOPAS Pro	Anordnung Arrangement	m pro Ebene m per level	Anzahl Reihen pro Ebene Number of rows per level	Max. Ebenen Max. levels	Max. Kap. Max. cap. in m
10	tief • back/front	0,28	1	1	0,28
20	tief • back/front	0,28	1	2	0,56
30-40	tief • back/front	0,28	1	3	0,84
50-60	quer • side/side	0,69	1	4	2,76
65	quer • side/side	0,69	1	6	4,14
70	quer • side/side	1,04	1	6	6,24

PAPER STAR Plus	Anordnung Arrangement	m pro Ebene m per level	Anzahl Reihen pro Ebene Number of rows per level	Max. Ebenen Max. levels	Max. Kap. Max. cap. in m
1	quer • side/side	0,28	1	2	0,56
2	quer • side/side	0,28	1	3	0,84
3	quer • side/side	0,28	1	4	1,12
4	quer • side/side	0,61	1	4	2,44
5	quer • side/side	0,61	1	5	3,05

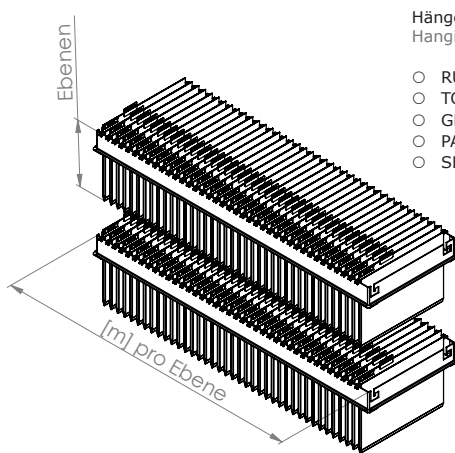

Hängemappenanordnung quer  
Hanging folder arrangement side/side

- RUBIN Pro 50-70
- TOPAS Pro 50-70
- GEMINI Pro 55-80
- PAPER STAR Plus 1-5
- SB Pro 40-50

PAPER STAR Pro 2-6	Anordnung Arrangement	m pro Ebene m per level	Anzahl Reihen pro Ebene Number of rows per level	Max. Ebenen Max. levels	Max. Kap. Max. cap. in m
2	tief • back/front	0,28	1	2	0,56
3	tief • back/front	0,28	1	3	0,84
4	tief • back/front	0,28	1	4	1,12
5	tief • back/front	0,28	1	5	1,40
6	tief • back/front	0,28	3	5	4,20

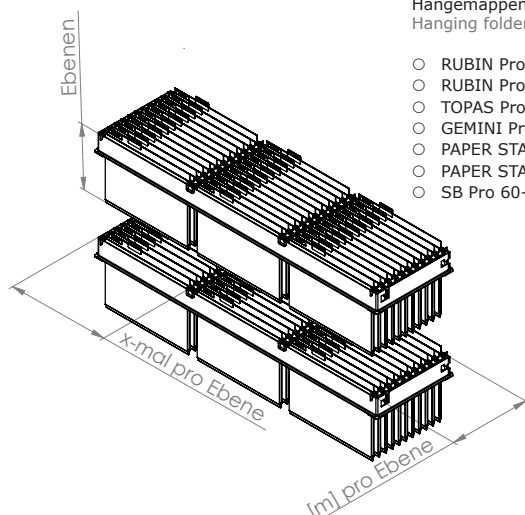

Hängemappenanordnung tief  
Hanging folder arrangement back/front

- RUBIN Pro 10-40
- RUBIN Pro 15T-65T
- TOPAS Pro 10-40
- GEMINI Pro / LIBRA 10-50
- PAPER STAR Pro 2-6
- PAPER STAR Light 60-90
- SB Pro 60-90

PAPER STAR Light 60-90	Anordnung Arrangement	m pro Ebene m per level	Anzahl Reihen pro Ebene Number of rows per level	Max. Ebenen Max. levels	Max. Kap. Max. cap. in m
60	tief • back/front	0,33	3	2	1,98
70	tief • back/front	0,33	3	4	3,96
80	tief • back/front	0,33	2	5	3,30
90	tief • back/front	0,33	3	5	4,95

SB Pro 40-90	Anordnung Arrangement	m pro Ebene m per level	Anzahl Reihen pro Ebene Number of rows per level	Max. Ebenen Max. levels	Max. Kap. Max. cap. in m
40	quer • side/side	0,55	1	3	1,65
50	quer • side/side	0,55	1	5	2,75
60	tief • back/front	0,38	2	5	3,80
80 Z	tief • back/front	0,38	2	5	3,80
90 Z	tief • back/front	0,38	3	5	5,70

Maßabweichungen etc. sowie Konstruktionsänderungen vorbehalten  
Measures deviations etc. specifications subject to change

# SB Pro

Stahlbüroschrank  
Steel cabinet



SB Pro 90 Z  
Lichtgrau • light grey  
Dekoration nicht im Lieferumfang enthalten • decoration not included in the delivery

- Versicherungssumme nach Absprache mit dem Versicherer
- Amount insured to be agreed with the insurer

🇩🇪 Aktenresor zur sicheren Aufbewahrung von Dokumenten. Doppelwandige und gewichtsoptimierte Schrankkonstruktion aus feuerbeständigen Werkstoffen (DIN 4102). Zahlreiche funktionale Zubehöroptionen zeichnen diesen Dokumentenschrank aus.

### Grundausrüstung/Leistungsmerkmale

- Doppelbart-Hochsicherheitsschloss, 2 Schlüssel
- Hängegriff, schwarz (ca. 42 mm vorstehend)
- 4-seitige Türverriegelung
- 180° Türöffnungswinkel, Türanschlag rechts
- SB Pro 80 Z und SB Pro 90 Z zweitürig
- Vorrichtung für Boden- und Rückwandverankerung inkl. Verankerungsmaterial
- Lichtgrau RAL 7035

🇬🇧 File safe for secure storage of documents. Double walled and weight optimized body construction made out of fire resistant material (DIN 4102). A wide range of accessories characterizes this file cabinet.

### Basic equipment/Product features

- Double-bit high security key lock, 2 keys
- Handle, black (approx. 42 mm protruding)
- 4-sided door locking
- 180° door opening angle, door hinged on right
- SB Pro 80 Z and SB Pro 90 Z 2 doors
- Prepared for floor and rear wall anchoring incl. anchoring hardware
- Light grey RAL 7035

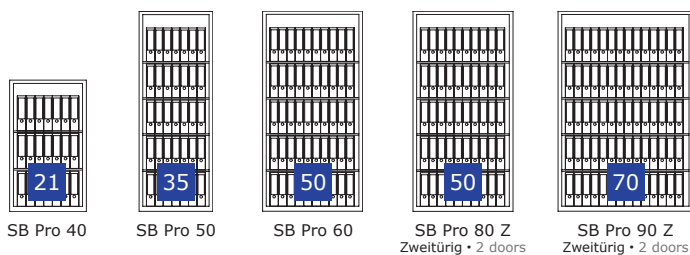

SB Pro 40    SB Pro 50    SB Pro 60    SB Pro 80 Z    SB Pro 90 Z  
Zweitürig • 2 doors    Zweitürig • 2 doors

Modell Model	Art. RAL 7035 Prod. RAL 7035	Außenmaße Ext. dimensions	Innenmaße Int. dimensions	Türdurchgangsmaße Door passage dim.	Gewicht Weight	Volumen Volume	Fachböden Shelves
SB Pro 40	012801-00000	1200 x 700 x 550	1122 x 630 x 425	1100 x 600	90 kg	300 l	2
SB Pro 50	012802-00000	1900 x 700 x 550	1822 x 630 x 425	1800 x 600	125 kg	488 l	4
SB Pro 60	012803-00000	1900 x 950 x 550	1822 x 880 x 425	1800 x 850	165 kg	681 l	4
SB Pro 80 Z	012805-00000	1900 x 950 x 550	1822 x 880 x 425	1800 x 850	171 kg	681 l	4
SB Pro 90 Z	012806-00000	1900 x 1280 x 550	1822 x 1210 x 425	1800 x 1180	208 kg	930 l	4

# SB Pro

Zubehör  
Accessories

Schlösser / Locks	Beschreibung / Description	
Mechanisches Kombinationsschloss Mechanical combination lock	3-Scheiben-Kombinationsschloss (ein individueller Code möglich), Zahlenknopfgarnitur 2107 B, 30 mm vorstehend 3 wheel combination lock (one individual code possible), input unit (dial & ring) 2107 B, 30 mm protruding	
Elektronischschloss S&G Spartan 1006 Electronic lock S&G Spartan 1006	1 Manager- / 1 Benutzercode, Tastatur 6120-232, 39 mm vorstehend 1 manager / 1 user code, keypad 6120-232, 39 mm protruding	
Elektronischschloss M-LOCKS EM 2020 Electronic lock M-LOCKS EM 2020	1 Manager- / 1 Benutzercode, Tastatur AL 3030, 32 mm vorstehend 1 manager / 1 user code, keypad AL 3030, 32 mm protruding	
Elektronischschloss KABA Combi B 90 Electronic lock KABA Combi B 90	1 Master- / 90 Benutzer- / 1 Kuriercode, div. Codefunktionen, Alarm, Auditfunktion, mechanische Redundanz, Griff Vesta (ca. 80 mm vorstehend) 1 master / 90 user / 1 courier code, var. code functions, alarm, audit function, mechanical redundancy, handle Vesta (approx. 80 mm protruding)	

Nutzmaße Einrichtungen Usable measure of facilities	SB Pro 40   50		SB Pro 60   80 Z		SB Pro 90 Z
Tiefe bei 90° Türöffnung (Tür + Schrank) Depth with 90° door opening (door + body)	1210		60	80 Z	1202
			1460	1037	
Breite bei 180° Türöffnung (Tür + Schrank) Width with 180° door opening (door + body)	1327		60	80 Z	2500
			1827	1840	
Schublade Drawer	60 x 558 x 396		60 x 808 x 396		60 x 1138 x 396
Ausziehbare Hängeregistratur (Tiefe in mm / max. Auszüge) Pull-up suspension file (Depth in mm / max. quantity)	40	50	60	80 Z	1164 / 5
	388 / 3	388 / 5	776 / 5	776 / 5	
Innentresor Interior safe	196 x 570 x 365		196 x 820 x 365		196 x 1150 x 365
Innentresor Türdurchgang bei SB Pro 80 Z und SB Pro 90 Z zweitürig Interior safe door passage for SB Pro 80 and SB Pro 90 Z with 2 doors	154 x 515		324 x 765	jeweils / each 324 x 765	jeweils / each 324 x 520

# AS

Aktentresor, Sicherheitsstufe S1 (EN 14450) und A (VDMA 24 992, Ausgabe Mai 1995)  
Steel cabinet, Security level S1 (EN 14450) and A (VDMA 24 992, May 1995 edition)



AS 1200  
Lichtgrau • light grey  
Dekoration nicht im Lieferumfang enthalten • decoration not included in the delivery



€ 5.000,-\*  
-\*

**Stahlschrank, zertifiziert gemäß Sicherheitsstufe S1 nach EN 14450 und Sicherheitsstufe A gem. den im Einheitsblatt VDMA 24 992 (Ausgabe Mai 1995) definierten Bauvorschriften. Für die Aufbewahrung von Akten im Büro oder zu Hause. Schutz vor leichtem Zugriff.**

### Grundausrüstung/Leistungsmerkmale

- Doppelbart-Hochsicherheitsschloss, 2 Schlüssel
- Klappgriff, silber (ca. 12 mm vorstehend)
- 3-seitige Türverriegelung
- 180° Türöffnungswinkel, Türanschlag rechts
- AS 1000 und AS 1200 mit Innentresor (Höhe: 250 mm) mit Zylinderschloss ausgestattet
- Vorrichtung für Boden- und Rückwandverankerung, inkl. Verankerungsmaterial
- Lichtgrau RAL 7035

**Steel cabinet, with certified security class S1 according to EN 14450 and security level A according to the standard sheet VDMA 24 992 (May 1995 edition) defined construction codes. For the storage of files in the office or at home. Protection against easy access.**



### Basic equipment/Product features

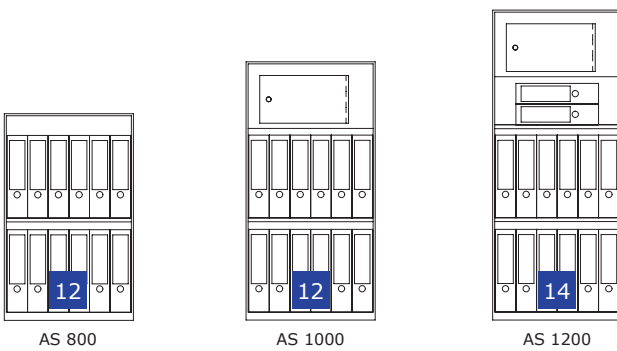

- Double-bit high security key lock, 2 keys
- Handle, silver (approx. 12 mm protruding)
- 3-sided door locking
- 180° door opening angle, door hinged on right
- AS 1000 and AS 1200 with interior safe (height: 250 mm) with cylinder lock
- Prepared for floor and rear wall anchoring, incl. anchoring hardware
- Light grey RAL 7035



Modell Model	Art. RAL 7035 Prod. RAL 7035	Außenmaße Ext. dimensions	Innenmaße Int. dimensions	Türdurchgangsmaße Door passage dim.	Gewicht Weight	Volumen Volume	Fachböden Shelves
AS 800	002570-00000	800 x 500 x 370	759 x 482 x 301	724 x 424	60 kg	110 l	2
AS 1000	002571-00000	1000 x 500 x 370	959 x 482 x 301	924 x 424	75 kg	139 l	1
AS 1200	002572-00000	1200 x 500 x 370	1159 x 482 x 301	1124 x 424	85 kg	168 l	2



Schlösser / Locks	Beschreibung / Description	
Mechanisches Kombinationsschloss Mechanical combination lock	3-Scheiben-Kombinationsschloss (ein individueller Code möglich), Zahlenknopfgarnitur 2107 B, 30 mm vorstehend 3 wheel combination lock (one individual code possible), input unit (dial & ring) 2107 B, 30 mm protruding	
Elektronischschloss S&G Spartan 1006 Electronic lock S&G Spartan 1006	1 Manager- / 1 Benutzercode, Tastatur 6120-232, 39 mm vorstehend 1 manager / 1 user code, keypad 6120-232, 39 mm protruding	
Elektronischschloss M-LOCKS EM 2020 Electronic lock M-LOCKS EM 2020	1 Manager- / 1 Benutzercode, Tastatur AL 3030, 32 mm vorstehend 1 manager / 1 user code, keypad AL 3030, 32 mm protruding	

Nutzmaße Einrichtungen Usable measure of facilities	AS 800	AS 1000	AS 1200
Tiefe bei 90° Türöffnung (Tür + Schrank) Depth with 90° door opening (door + body)	840	840	840
Breite bei 180° Türöffnung (Tür + Schrank) Width with 180° door opening (door + body)	947	947	947
Innentresor Interior safe		248 x 494 x 262	248 x 494 x 262
Innentresor Türdurchgang Interior safe door passage		195 x 365	195 x 365



**BRAND- &  
EINBRUCHDIEBSTAHLSCHUTZ**  
FIRE & BURGLARY RESISTANCE

# Güteklassen

## Protection classes

Produktbezeichnung Product	Gütekategorie Protection class	Zertifizierung Certification	Max. Temperatur max. temperature	Max. rel. Luftfeuchte max. rel. air humidity
Leichter Brandschutzschrank Light fire storage unit	LFS 30 P 	EN 15659	170°C	---
Leichter Brandschutzschrank Light fire storage unit	LFS 60 P 	EN 15659	170°C	---
Papiersicherungsschrank Document protection safe	S 60 P 	EN 1047-1	170°C	---
Papiersicherungsschrank Document protection safe	S 120 P 	EN 1047-1	170°C	---
Datensicherungsschrank Data cabinet	60 Min. 	NT FIRE 017	50°C	---
Datensicherungsschrank Data cabinet	S 60 DIS 	EN 1047-1	50°C	85%
Datensicherungsschrank Data cabinet	S 120 DIS 	EN 1047-1	50°C	85%

### Hinweis:

Leichte Brandschutzschränke werden nur einer Feuerwiderstandsprüfung (ohne Abkühlkurve) unterworfen.

### Please note:

Light fire storage units are only subjected to a fire endurance test (without cooling curve).

LFS	Leichter Brandschutzschrank nach EN 15659
S	Datensicherungsschrank nach EN 1047-1
60	60 Minuten Beflammungszeit
P	geeignet für hitzeempfindliche Papierdokumente mit Belastungsgrenzwerten bis 170°C
DIS	geeignet für hitze- und feuchtigkeitsempfindliche Datenträger mit Belastungsgrenzwerten bis 50°C und 85% Luftfeuchtigkeit

LFS	Light fire storage unit to EN 15659
S	Data cabinet according to EN 1047-1
60	Exposure to flames for 60 minutes
P	Suited for heat sensitive paper documents with stress limits up to 170°C
DIS	Suited for heat and humidity sensitive data media with stress limits up to 50°C and 85% air humidity

European Security Systems Association (ESSA) e.V.: [http://www.ecb-s.com/\\_rubric/Index.php?rubric=ESSA+DE+Produkte+Kategorien+Brandschutz](http://www.ecb-s.com/_rubric/Index.php?rubric=ESSA+DE+Produkte+Kategorien+Brandschutz)

### Brandschutzschrank nach Test im FORMAT Testlabor Fire storage unit after a test in the FORMAT fire protection laboratory



### FORMAT Tresor Sturztest aus einer Höhe von 9,15 m FORMAT drop test tower with a height of 9,15 m



# PAPER STAR Light

Brandschutztresor, LFS 30 P (EN 15659), Sicherheitsstufe S2 (EN 14450)  
Fire protection safe, LFS 30 P (EN 15659), Security level S2 (EN 14450)



€ 20.000,-\*  
-\*



PAPER STAR Light 3  
Graphitgrau • graphite grey  
Dekoration nicht im Lieferumfang enthalten • decoration not included in the delivery

🇩🇪 Papiersicherungsschrank, zertifiziert gemäß Sicherheitsstufe S2 nach EN 14450 und 30 Minuten zertifizierte Feuersicherheit für Papierdokumente. Durch kompakte Konstruktion und geringe Gewichte auch ideal als Möbel-einsatztresor einsetzbar.

### Grundausrüstung/Leistungsmerkmale

- Doppelbart-Hochsicherheitsschloss, 2 Schlüssel
- Klappgriff, silber (ca. 12 mm vorstehend)
- 4-seitige Türverriegelung
- 180° Türöffnungswinkel, Türanschlag rechts
- Vorrichtung für Bodenverankerung inkl. Verankerungsmaterial\* sowie eine zusätzliche Rückwandbohrung
- Graphitgrau RAL 7024

🇬🇧 Paper protection safe with certified security level S2 according to EN 14450 and 30 minutes certified fire security for paper documents. Due to compact construction and low weight also ideal for use as in-furniture cabinet.

### Basic equipment/Product features

- Double-bit high security key lock, 2 keys
- Handle, silver (approx. 12 mm protruding)
- 4-sided door locking
- 180° door opening angle, door hinged on right
- Prepared for floor anchoring incl. anchoring hardware\* and one additional rear wall drilling
- Graphite grey RAL 7024



PAPER STAR Light 2  
Elektronikschloss S&G Spartan 1006 • Elektronik lock S&G Spartan 1006  
Graphitgrau • graphite grey  
Dekoration nicht im Lieferumfang enthalten • decoration not included in the delivery

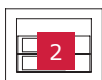

PAPER STAR Light 2



PAPER STAR Light 3





PAPER STAR Light 4

Modell Model	Art. RAL 7024 Prod. RAL 7024	Außenmaße Ext. dimensions	Innenmaße Int. dimensions	Türdurchgangsmaße Door passage dim.	Gewicht Weight	Volumen Volume	Fachböden Shelves
PAPER STAR Light 2	014402-60000	325 x 430 x 450	235 x 332 x 304	237 x 334	57 kg	24 l	1
PAPER STAR Light 2 Elo	014402-60102	325 x 430 x 450	235 x 332 x 304	237 x 334	57 kg	24 l	1
PAPER STAR Light 3	014403-60000	450 x 505 x 450	360 x 407 x 304	362 x 409	79 kg	45 l	1
PAPER STAR Light 4	014404-60000	605 x 505 x 450	515 x 407 x 304	517 x 409	97 kg	64 l	1

# PAPER STAR Light

Zubehör  
Accessories

Schlösser / Locks	Beschreibung / Description	
Mechanisches Kombinationsschloss Mechanical combination lock	3-Scheiben-Kombinationsschloss (ein individueller Code möglich), Zahlenknopfgarnitur 2107 B, 30 mm vorstehend 3 wheel combination lock (one individual code possible), input unit (dial & ring) 2107 B, 30 mm protruding	
Elektronischschloss S&G Spartan 1006 Electronic lock S&G Spartan 1006	1 Manager- / 1 Benutzercode, Tastatur 6120-232, 39 mm vorstehend 1 manager / 1 user code, keypad 6120-232, 39 mm protruding	
Elektronischschloss KABA Combi B 90 (ab PAPER STAR Light 3) Electronic lock KABA Combi B 90 (from PAPER STAR Light 3)	1 Master- / 90 Benutzer- / 1 Kuriercode, div. Codefunktionen, Alarm, Auditfunktion, mechanische Redundanz, 28 mm vorstehend, Klappgriff, silber 1 master / 90 user / 1 courier code, var. code functions, alarm, audit function, mechanical redundancy, 28 mm protruding, handle, silver	

Nutzmaße Einrichtung Usable measure of facilities	PAPER STAR Light 2 / 2 Elo	PAPER STAR Light 3-4
Tiefe bei 90° Türöffnung (Tür + Schrank) Depth with 90° door opening (door + body)	851	926
Breite bei 180° Türöffnung (Tür + Schrank) Width with 180° door opening (door + body)	808	958

Maß- und Gewichtsabweichungen etc. sowie Konstruktionsänderungen vorbehalten • Weights and measures deviations etc. specifications subject to change  
Maßangaben in mm (Höhe / Breite / Tiefe), ohne Griff, Beschlag, Scharniere • Dimensions in mm (height / width / depth), without handle, fitting, hinges  
\*Empfohlene Versicherungssummen in Deutschland / Modelle unter 1.000 kg müssen verankert werden. Versicherungssummen und notwendige Verankerung in Absprache mit dem Versicherer.  
Recommended insurance amounts in Germany / models weighing less than 1.000 kg should be anchored. Please consult with your insurer for amounts and anchoring regulations.

# PAPER STAR Light, zweitürig

Brandschutztresor, LFS 30 P (EN 15659), Sicherheitsstufe S2 (EN 14450)  
Fire protection safe, LFS 30 P (EN 15659), Security level S2 (EN 14450)



€ 20.000,-\*  
-\*

🇩🇪 Papiersicherungsschrank, zweitürig, zertifiziert gemäß Sicherheitsstufe S2 nach EN 14450 und 30 Minuten zertifizierte Feuersicherheit für Papierdokumente. Zur Aufbewahrung von bis zu 75 DIN A4 Ordnern konzipierter Aktentresor.

### Grundausrüstung/Leistungsmerkmale

- Doppelbart-Hochsicherheitsschloss, 2 Schlüssel
- Hängegriff, schwarz, ca. 42 mm vorstehend
- 4-seitige Türverriegelung
- Je 180° Türöffnungswinkel
- Vorrichtung für Bodenverankerung inkl. Verankerungsmaterial\*
- Lichtgrau RAL 7035

🇬🇧 Paper protection safe, 2 doors, with certified security level grade S2 according to EN 14450 and 30 minutes certified fire security for paper documents with volume for storage of DIN A4 folders up to 75 pcs.

### Basic equipment/Product features

- Double-bit high security key lock, 2 keys
- Handle, black, approx. 42 mm protruding
- 4-sided door locking
- 180° door opening angle
- Prepared for floor anchoring incl. anchoring hardware\*
- Light grey RAL 7035

PAPER STAR Light 90 Z  
Lichtgrau • light grey  
Dekoration nicht im Lieferumfang enthalten • decoration not included in the delivery

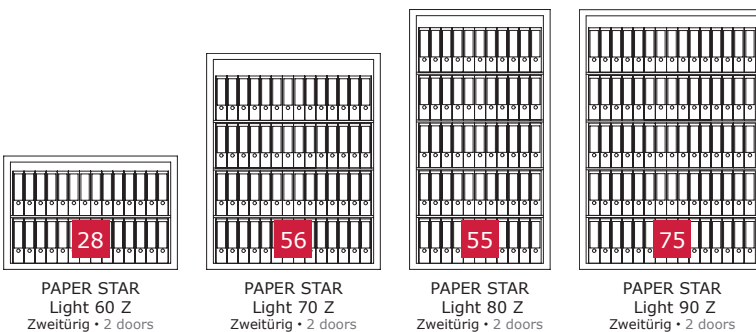





Modell Model	Art. RAL 7035 Prod. RAL 7035	Außenmaße Ext. dimensions	Innenmaße Int. dimensions	Türdurchgangsmaße Door passage dim.	Gewicht Weight	Volumen Volume	Fachböden Shelves
PAPER STAR Light 60 Z	014420-00000	817 x 1252 x 570	700 x 1156 x 425	660 x 1132	305 kg	343 l	1
PAPER STAR Light 70 Z	014421-00000	1557 x 1252 x 570	1440 x 1156 x 425	1400 x 1132	510 kg	706 l	3
PAPER STAR Light 80 Z	014422-00000	1867 x 1010 x 570	1750 x 915 x 425	1710 x 890	495 kg	678 l	4
PAPER STAR Light 90 Z	014423-00000	1867 x 1335 x 570	1750 x 1238 x 425	1710 x 1215	615 kg	919 l	4

# PAPER STAR Light, zweitürig

Zubehör  
Accessories



Schlösser / Locks	Beschreibung / Description	
Mechanisches Kombinationsschloss Mechanical combination lock	3-Scheiben-Kombinationsschloss (ein individueller Code möglich), Zahlenknopfgarnitur 2107 B, 30 mm vorstehend 3 wheel combination lock (one individual code possible), input unit (dial & ring) 2107 B, 30 mm protruding	
Elektronischschloss S&G Spartan 1007 Electronic lock S&G Spartan 1007	1 Manager- / 1 Benutzercode, Tastatur 6130-201, 28 mm vorstehend 1 manager / 1 user code, keypad 6130-201, 28 mm protruding	
Elektronischschloss LA GARD ComboGard Pro 39 E Electronic lock LA GARD ComboGard Pro 39 E	1 Manager- / 9 Benutzercodes, diverse Codefunktionen, Tastatur 5750, 30 mm vorstehend 1 manager / 9 user codes, various code functions, keypad 5750, 30 mm protruding	
Elektronischschloss KABA Combi B 90 Electronic lock KABA Combi B 90	1 Master- / 90 Benutzer- / 1 Kuriercode, div. Codefunktionen, Alarm, Auditfunktion, mechanische Redundanz, Griff Vesta (ca. 80 mm vorstehend) 1 master / 90 user / 1 courier code, var. code functions, alarm, audit function, mechanical redundancy, handle Vesta (approx. 80 mm protruding)	

Nutzmaße Einrichtung Usable measure of facilities	PAPER STAR Light 60 Z   70 Z		PAPER STAR Light 80 Z	PAPER STAR Light 90 Z
	Tiefe bei 90° Türöffnung (Tür + Schrank) Depth with 90° door opening (door + body)	1218		1097
Breite bei 180° Türöffnung (Tür + Schrank) Width with 180° door opening (door + body)	2470		1988	2634
Ausziehbarer Fachboden Pull-out shelf			841 x 346	1163 x 346
Ausziehbare Hängeregistratur (Tiefe in mm / max. Auszüge) Pull-out suspension file (Depth in mm / max. quantity)	60 Z	70 Z	670 / 5	1005 / 5
		670 / 4		
Schublade Drawer			58 x 841 x 346	58 x 1163 x 346
Innentresor zweitürig Interior safe with 2 doors	366 x 1092 x 348		366 x 851 x 348	
	Innentresor Türdurchgang Interior safe door passage			
	jeweils / each 324 x 492		jeweils / each 324 x 371	

Maß- und Gewichtsabweichungen etc. sowie Konstruktionsänderungen vorbehalten • Weights and measures deviations etc. specifications subject to change  
 Maßangaben in mm (Höhe / Breite / Tiefe), ohne Griff, Beschlag, Scharniere • Dimensions in mm (height / width / depth), without handle, fitting, hinges  
 \*Empfohlene Versicherungssummen in Deutschland / Modelle unter 1.000 kg müssen verankert werden. Versicherungssummen und notwendige Verankerung in Absprache mit dem Versicherer.  
 Recommended insurance amounts in Germany / models weighing less than 1.000 kg should be anchored. Please consult with your insurer for amounts and anchoring regulations.

# PAPER STAR Light Plus 5

Brandschutztresor, 60 Min. Brandschutz für Papierdokumente, Sicherheitsstufe S2 (EN 14450)  
Fire protection safe, 60 min. fire protection for documents, Security level S2 (EN 14450)



**DE** Papiersicherungsschrank, zertifiziert gemäß Sicherheitsstufe S2 nach EN 14450 mit zusätzlicher Brandschutz-Ausstattung. Feuerhemmende und isolierende Werkstoffe sowie Spezialdichtungen im Rahmen der Tür ergeben die im FORMAT-Brandschuttlabor getestete Brandfestigkeit bei Hausbränden.  
Geeignet als Aktentresor zur Aufbewahrung von bis zu 8 DIN A4 Ordnern.

### Grundausrüstung/Leistungsmerkmale

- Doppelbart-Hochsicherheitsschloss, 2 Schlüssel
- 60 Minuten Brandschutz für Papierdokumente
- Klappgriff, silber (ca. 12 mm vorstehend)
- 4-seitige Türverriegelung
- 180° Türöffnungswinkel, Türanschlag rechts
- Vorrichtung für Bodenverankerung inkl. Verankerungsmaterial\*, sowie eine zusätzliche Rückwandbohrung
- Graphitgrau RAL 7024



**UK** Paper protection safe with certified security level S2 according to EN 14450 with additional fire protection equipment. Fire-retardant and insulating materials as well as special seals in the door frame give the FORMAT fire protection laboratory tested fire resistance in house fires.  
Office cabinet for storage of DIN A4 folders up to 8 pcs.

### Basic equipment/Product features

- Double-bit high security key lock, 2 keys
- 60 min fire protection for documents
- Handle, silver (approx. 12 mm protruding)
- 4-sided door locking
- 180° door opening angle, door hinged on right
- Prepared for floor anchoring incl. anchoring hardware\* and one additional rear wall drilling
- Graphite grey RAL 7024

PAPER STAR Light Plus 5  
Graphitgrau • graphite grey  
Dekoration nicht im Lieferumfang enthalten • decoration not included in the delivery



PAPER STAR  
Light Plus 5

Modell Model	Art. RAL 7024 Prod. RAL 7024	Außenmaße Ext. dimensions	Innenmaße Int. dimensions	Türdurchgangsmaße Door passage dim.	Gewicht Weight	Volumen Volume	Fachböden Shelves
PAPER STAR Light Plus 5	014305-60000	760 x 468 x 450	672 x 371 x 305	672 x 371	150 kg	76 l	1



# PAPER STAR Light Plus 5

Zubehör  
Accessories

Schlösser / Locks	Beschreibung / Description	
Mechanisches Kombinationsschloss Mechanical combination lock	3-Scheiben-Kombinationsschloss (ein individueller Code möglich), Zahlenknopfmontage 2107 B, 30 mm vorstehend 3 wheel combination lock (one individual code possible), input unit (dial & ring) 2107 B, 30 mm protruding	
Elektronischschloss S&G Spartan 1006 Electronic lock S&G Spartan 1006	1 Manager- / 1 Benutzercode, Tastatur 6120-232, 39 mm vorstehend 1 manager / 1 user code, keypad 6120-232, 39 mm protruding	
Elektronischschloss LA GARD ComboGard Pro 39 E Electronic lock LA GARD ComboGard Pro 39 E	1 Manager- / 9 Benutzercodes, diverse Codefunktionen, Tastatur 5750, 30 mm vorstehend 1 manager / 9 user codes, various code functions, keypad 5750, 30 mm protruding	
Elektronischschloss KABA Combi B 90 Electronic lock KABA Combi B 90	1 Master- / 90 Benutzer- / 1 Kuriercode, div. Codefunktionen, Alarm, Auditfunktion, mechanische Redundanz, 28 mm vorstehend, Klappgriff, silber 1 master / 90 user / 1 courier code, var. code functions, alarm, audit function, mechanical redundancy, 28 mm protruding, handle, silver	

Nutzmaße Einrichtung Usable measure of facilities	PAPER STAR Light Plus 5
Tiefe bei 90° Türöffnung (Tür + Schrank) Depth with 90° door opening (door + body)	889
Breite bei 180° Türöffnung (Tür + Schrank) Width with 180° door opening (door + body)	884

Maß- und Gewichtsabweichungen etc. sowie Konstruktionsänderungen vorbehalten • Weights and measures deviations etc. specifications subject to change  
 Maßangaben in mm (Höhe / Breite / Tiefe), ohne Griff, Beschlag, Scharniere • Dimensions in mm (height / width / depth), without handle, fitting, hinges  
 \*Empfohlene Versicherungssummen in Deutschland / Modelle unter 1.000 kg müssen verankert werden. Versicherungssummen und notwendige Verankerung in Absprache mit dem Versicherer.  
 Recommended insurance amounts in Germany / models weighing less than 1.000 kg should be anchored. Please consult with your insurer for amounts and anchoring regulations.

# PAPER STAR Pro

Papiersicherungsschrank, S 60 P (EN 1047-1), Grad I (EN 1143-1)  
Document protection safe, S 60 P (EN 1047-1), Grade I (EN 1143-1)



PAPER STAR Pro 3  
Lichtgrau • light grey  
Dekoration nicht im Lieferumfang enthalten • decoration not included in the delivery



€ 65.000,-\*  
€ 20.000,-\*

**Zertifizierter Wertschutzschrank gem. Widerstandsgrad I nach EN 1143-1 und 60 Minuten zertifizierte Feuersicherheit S 60 P für Papierdokumente (max. 170°C im Tresorinnenraum). Diese Tresorserie wurde zusätzlich einer Sturzprüfung (9,15 m Höhe) unterzogen. Hochwertiger Diebstahl- und Brandschutz für bis zu 70 DIN A4 Ordner.**

### Grundausrüstung/Leistungsmerkmale

- Doppelbart-Hochsicherheitsschloss, 2 Schlüssel
- Dreiarmsgriff, silber (ca. 76 mm vorstehend)
- 4-seitige Türverriegelung
- 180° Türöffnungswinkel, Türanschlag rechts
- PAPER STAR Pro 6 Z zweitürig
- Vorrichtung für Bodenverankerung inkl. Verankerungsmaterial\*, sowie eine zusätzliche Rückwandbohrung
- Graphitgrau RAL 7024 oder Lichtgrau RAL 7035

**Document protection safe with certified security grade I according EN 1143-1 and 60 min. certified fire security S 60 P for paper documents (max 170° inside of safe). This safe series was additionally subjected to an impact test from 9.15 m height. High quality anti theft and anti fire protection for up to 70 pcs. DIN A4 folders.**

### Basic equipment/Product features

- Double-bit high security key lock, 2 keys
- 3-pole-handle, silver (approx. 76 mm protruding)
- 4-sided door locking
- 180° door opening angle, door hinged on right
- PAPER STAR Pro 6 Z 2 doors
- Prepared for floor anchoring incl. anchoring hardware\* and one additional rear wall drilling
- Graphite grey RAL 7024 or light grey RAL 7035

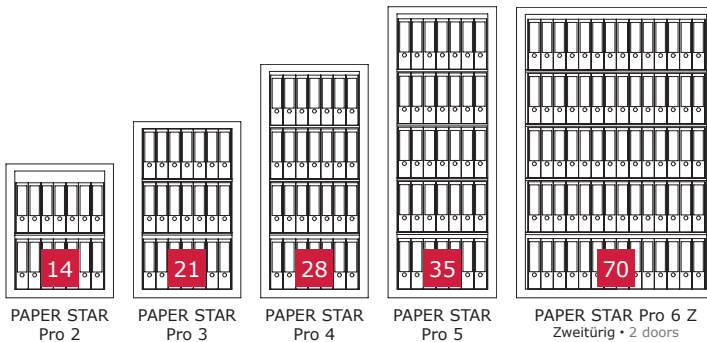



PAPER STAR Pro 2    PAPER STAR Pro 3    PAPER STAR Pro 4    PAPER STAR Pro 5    PAPER STAR Pro 6 Z  
Zweitürig • 2 doors

Modell Model	Art. RAL 7024 Prod. RAL 7024	Art. RAL 7035 Prod. RAL 7035	Außenmaße Ext. dimensions	Innenmaße Int. dimensions	Türdurchgangsmaße Door passage dim.	Gewicht Weight	Volumen Volume	Fachböden Shelves
PAPER STAR Pro 2	014502-60000	014502-00000	855 x 686 x 463	740 x 574 x 294	740 x 551	260 kg	130 l	1
PAPER STAR Pro 3	014503-60000	014503-00000	1125 x 686 x 463	1010 x 574 x 294	1010 x 551	320 kg	177 l	2
PAPER STAR Pro 4	014504-60000	014504-00000	1490 x 686 x 463	1375 x 574 x 294	1375 x 551	400 kg	241 l	3
PAPER STAR Pro 5	014505-60000	014505-00000	1840 x 686 x 463	1725 x 574 x 294	1725 x 551	510 kg	302 l	4
PAPER STAR Pro 6 Z	014506-60000	014506-00000	1840 x 1260 x 470	1725 x 1148 x 294	1725 x 1130	880 kg	595 l	4

# PAPER STAR Pro

Zubehör  
Accessories



Schlösser / Locks	Beschreibung / Description	
Mechanisches Kombinationsschloss Mechanical combination lock	3 Scheiben-Kombinationsschloss (ein individueller Code möglich), Zahlenknopfgarnitur Depravo K, 40 mm vorstehend 3 wheel combination lock (one individual code possible), input unit (dial & ring) Depravo K, 40 mm protruding	
Elektronikschloss LA GARD ComboGard Pro 39 E Electronic lock LA GARD ComboGard Pro 39 E	1 Manager- / 9 Benutzercodes, diverse Codefunktionen, Tastatur 5750, 30 mm vorstehend 1 manager / 9 user codes, various code functions, keypad 5750, 30 mm protruding	
Elektronikschloss KABA Combi B 90 Electronic lock KABA Combi B 90	1 Master- / 90 Benutzer- / 1 Kuriercode, div. Codefunktionen, Alarm, Auditfunktion, mechanische Redundanz, Griff Vesta (ca. 80 mm vorstehend) 1 master / 90 user / 1 courier code, var. code functions, alarm, audit function, mechanical redundancy, handle Vesta (approx. 80 mm protruding)	

Nutzmaße Einrichtung Usable measure of facilities	PAPER STAR Pro				PAPER STAR Pro 6 Z
	2	3	4	5	
Tiefe bei 90° Türöffnung (Tür + Schrank) Depth with 90° door opening (door + body)	1107				1145
Breite bei 180° Türöffnung (Tür + Schrank) Width with 180° door opening (door + body)	1299				2506
Ausziehbarer Fachboden Pull-out shelf	496 x 296				1070 x 296
Ausziehbare Hängeregistratur (Tiefe in mm / max. Auszüge) Pull-out suspension file (Depth in mm / max. quantity)	2 288 / 2	3 288 / 3	4 288 / 4	5 288 / 5	834 / 5
Schublade Drawer	58 x 496 x 296				58 x 1070 x 296
Innentresor Interior safe	196 x 521 x 258				411 x 1101 x 258
Innentresor Türdurchgang Interior safe door passage	158 x 466				373 x 496

Maß- und Gewichtsabweichungen etc. sowie Konstruktionsänderungen vorbehalten • Weights and measures deviations etc. specifications subject to change  
Maßangaben in mm (Höhe / Breite / Tiefe), ohne Griff, Beschlag, Scharniere • Dimensions in mm (height / width / depth), without handle, fitting, hinges  
\*Empfohlene Versicherungssummen in Deutschland / Modelle unter 1.000 kg müssen verankert werden. Versicherungssummen und notwendige Verankerung in Absprache mit dem Versicherer.  
Recommended insurance amounts in Germany / models weighing less than 1.000 kg should be anchored. Please consult with your insurer for amounts and anchoring regulations.

# PAPER STAR Pro Light 1

Papiersicherungsschrank, 60 Min. Brandschutz für Papierdokumente, Grad I (EN 1143-1)  
Document protection safe, 60 min. fire protection for documents, Grade I (EN 1143-1)



€ 65.000,-\*  
€ 20.000,-\*

**DE** Zertifizierter Wertschutzschrank gem. Widerstandsgrad I nach EN 1143-1 mit zusätzlicher Brandschutz-Ausstattung. Feuerhemmende und isolierende Werkstoffe sowie Spezialdichtungen im Rahmen der Tür ergeben die im FORMAT-Brandschutzzlabor getestete Brandfestigkeit bei Hausbränden.

Hochwertiger Diebstahlschutz und Brandschutz für Wertgegenstände und bis zu 7 DIN-A-4-Aktenordner. Geeignet für den privaten und gewerblichen Bereich.

### Grundausrüstung/Leistungsmerkmale

- Doppelbart-Hochsicherheitschloss, 2 Schlüssel
- 60 Minuten Brandschutz für Papierdokumente
- Dreiarmsgriff, silber (ca. 76 mm vorstehend)
- 4-seitige Türverriegelung
- 180° Türöffnungswinkel, Türanschlag rechts
- Vorrichtung für Bodenverankerung inkl. Verankerungsmaterial\*, sowie eine zusätzliche Rückwandbohrung
- Graphitgrau RAL 7024

**GB** Document protection safe with resistance grade I according to EN 1143-1 and additional fire protection equipment. The fire resistance results from the built-in fire-retardant and insulating materials as well as special sealed in the door frame, which were tested in the FORMAT in-house fire protection laboratory. High-quality burglary and fire protection for valuables and up to 7 file folders DIN-A-4. Suitable for private and commercial use.

### Basic equipment/Product features

- Double-bit high security key lock, 2 keys
- 60 minutes fire protection for documents
- 3-pole-handle, silver (approx. 76 mm protruding)
- 4-sided door locking
- 180° door opening angle, door hinged on right
- Prepared for floor anchoring incl. anchoring hardware\* and one additional rear wall drilling
- Graphite grey RAL 7024

PAPER STAR Pro Light 1  
Graphitgrau • graphite grey  
Dekoration nicht im Lieferumfang enthalten • decoration not included in the delivery





PAPER STAR  
Pro Light 1

Modell Model	Art. RAL 7024 Prod. RAL 7024	Außenmaße Ext. dimensions	Innenmaße Int. dimensions	Türdurchgangsmaße Door passage dim.	Gewicht Weight	Volumen Volume	Fachböden Shelves
PAPER STAR Pro Light 1	014900-60000	650 x 520 x 463	535 x 408 x 294	535 x 385	185 kg	64 l	1

# PAPER STAR Pro Light 1

Zubehör  
Accessories

Schlösser / Locks	Beschreibung / Description	
Mechanisches Kombinationsschloss Mechanical combination lock	3 Scheiben-Kombinationsschloss (ein individueller Code möglich), Zahlenknopfgarnitur Depravo K, 40 mm vorstehend 3 wheel combination lock (one individual code possible), input unit (dial & ring) Depravo K, 40 mm protruding	
Elektronischschloss LA GARD ComboGard Pro 39 E Electronic lock LA GARD ComboGard Pro 39 E	1 Manager- / 9 Benutzercodes, diverse Codefunktionen, Tastatur 5750, 30 mm vorstehend 1 manager / 9 user codes, various code functions, keypad 5750, 30 mm protruding	
Elektronischschloss KABA Combi B 90 Electronic lock KABA Combi B 90	1 Master- / 90 Benutzer- / 1 Kuriercode, div. Codefunktionen, Alarm, Auditfunktion, mechanische Redundanz, Griff Vesta (ca. 80 mm vorstehend) 1 master / 90 user / 1 courier code, var. code functions, alarm, audit function, mechanical redundancy, handle Vesta (approx. 80 mm protruding)	

Nutzmaße Einrichtung Usable measure of facilities	PAPER STAR Pro Light 1
Tiefe bei 90° Türöffnung (Tür + Schrank) Depth with 90° door opening (door + body)	941
Breite bei 180° Türöffnung (Tür + Schrank) Width with 180° door opening (door + body)	966

# LAVA

Brandschutztresor, 120 Min. Brandschutz für Papierdokumente, Grad I (EN 1143-1)  
Fire protection safe, 120 min. fire protection for documents, Grade I (EN 1143-1)



LAVA 2  
Lichtgrau • light grey  
Dekoration nicht im Lieferumfang enthalten • decoration not included in the delivery



€ 65.000,-\*  
€ 20.000,-\*

**Zertifizierter Wertschutzschrank gem. Widerstandsgrad I nach EN 1143-1 mit zusätzlicher Brandschutz-Ausstattung.** Feuerhemmende und isolierende Werkstoffe sowie Spezialdichtungen im Rahmen der Tür ergeben die im FORMAT-Brandschutzzlabor getestete Brandfestigkeit bei Hausbränden.  
Diebstahl- und Brandschutz für bis zu 70 DIN A4 Ordner.

### Grundausrüstung/Leistungsmerkmale

- Doppelbart-Hochsicherheitsschloss, 2 Schlüssel
- 120 Minuten Brandschutz für Papierdokumente
- Dreiarmgriff, schwarz, kurz, ca. 76 mm vorstehend
- 4-seitige Türverriegelung
- 180° Türöffnungswinkel, Türanschlag rechts
- LAVA 6 Z zweitürig
- Vorrichtung für Bodenverankerung inkl. Verankerungsmaterial\*, sowie eine zusätzliche Rückwandbohrung
- Graphitgrau RAL 7024 oder Lichtgrau RAL 7035

**Document protection safe with certified security grade I according EN 1143-1 with additional fire protection equipment.** Fire-retardant and insulating materials as well as special seals in the door frame give the FORMAT fire protection laboratory tested fire resistance in house fires.  
Fire protection for up to 70 pcs. DIN A4 folders.



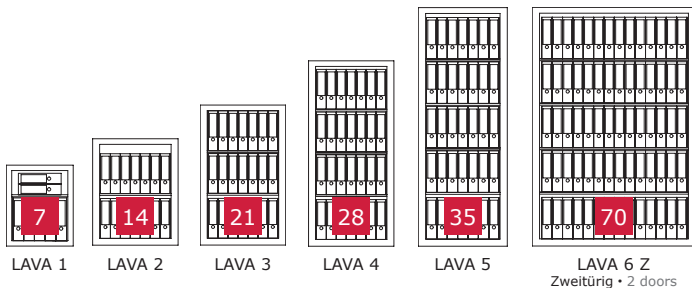

### Basic equipment/Product features

- Double-bit high security key lock, 2 keys
- 120 minutes fire protection for documents
- 3-pole-handle, short, black, 76 mm protruding
- 4-sided door locking
- LAVA 6 Z 2 doors
- 180° door opening angle, door hinged on right
- Prepared for floor anchoring incl. anchoring hardware
- Graphite grey RAL 7024 or light grey RAL 7035



Modell Model	Art. RAL 7024 Prod. RAL 7024	Art. RAL 7035 Prod. RAL 7035	Außenmaße Ext. dimensions	Innenmaße Int. dimensions	Türdurchgangsmaße Door passage dim.	Gewicht Weight	Volumen Volume	Fachböden Shelves
LAVA 1	114500-60000	<del>114500-00000</del>	650 x 520 x 463	535 x 408 x 294	535 x 385	200 kg	64 l	1
LAVA 2	114502-60000	114502-00000	855 x 686 x 463	740 x 574 x 294	740 x 551	268 kg	130 l	1
LAVA 3	114503-60000	114503-00000	1125 x 686 x 463	1010 x 574 x 294	1010 x 551	330 kg	177 l	2
LAVA 4	114504-60000	114504-00000	1490 x 686 x 463	1375 x 574 x 294	1375 x 551	412 kg	241 l	3
LAVA 5	114505-60000	114505-00000	1840 x 686 x 463	1725 x 574 x 294	1725 x 551	525 kg	302 l	4
LAVA 6 Z	114506-60000	114506-00000	1840 x 1260 x 470	1725 x 1148 x 294	1725 x 1130	906 kg	595 l	4

Schlösser / Locks	Beschreibung / Description	
Mechanisches Kombinationsschloss Mechanical combination	3-Scheiben-Kombinationsschloss (ein individueller Code möglich), Zahlenknopfgarnitur 1730 B, schwarz, 35 mm vorstehend 3 wheel combination lock (one individual code possible), input unit (dial & ring) 1730 B, black, 35 mm protruding	
Elektronischschloss S & G Spartan 1007 Electronic lock S&G Spartan 1007	Manager- / 1 Benutzercode, Tastatur 6130-201, 28 mm vorstehend 1 manager / 1 user code, keypad 6120-201, 28 mm protruding	
Elektronischschloss LA GARD ComboGard Pro 39 E Electronic lock LA GARD ComboGard Pro 39 E	1 Manager- / 9 Benutzercodes, diverse Codefunktionen, Tastatur 5750, 30 mm vorstehend 1 manager / 9 user codes, various code functions, keypad 5750, 30 mm protruding	
Elektronischschloss KABA Combi B 90 Electronic lock KABA Combi B 90	1 Master- / 90 Benutzer- / 1 Kuriercode, div. Codefunktionen, Alarm, Auditfunktion, mechanische Redundanz, Griff Vesta (ca. 80 mm vorstehend) 1 master / 90 user / 1 courier code, var. code functions, alarm, audit function, mechanical redundancy, handle Vesta (approx. 80 mm protruding)	

Nutzmaße Einrichtung Usable measure of facilities	LAVA 1	LAVA				LAVA 6 Z
		2	3	4	5	
Tiefe bei 90° Türöffnung (Tür + Schrank) Depth with 90° door opening (door + body)	941	1107				1145
Breite bei 180° Türöffnung (Tür + Schrank) Width with 180° door opening (door + body)	966	1299				2506
Ausziehbarer Fachboden Pull-out shelf		496 x 296				1070 x 296
Ausziehbare Hängeregistratur (Tiefe in mm / max. Auszüge) Pull-out suspension file (Depth in mm / max. quantity)		2 288 / 2	3 288 / 3	4 288 / 4	5 288 / 5	834 / 5
Schublade Drawer		58 x 496 x 296				58 x 1070 x 296
Innentresor / Interior safe		196 x 521 x 258				411 x 1101 x 258
Innentresor Türdurchgang Interior safe door passage		158 x 466				373 x 496

Maß- und Gewichtsabweichungen etc. sowie Konstruktionsänderungen vorbehalten • Weights and measures deviations etc. specifications subject to change  
 Maßangaben in mm (Höhe / Breite / Tiefe), ohne Griff, Beschlag, Scharniere • Dimensions in mm (height / width / depth), without handle, fitting, hinges  
 \*Empfohlene Versicherungssummen in Deutschland / Modelle unter 1.000 kg müssen verankert werden. Versicherungssummen und notwendige Verankerung in Absprache mit dem Versicherer.  
 Recommended insurance amounts in Germany / models weighing less than 1.000 kg should be anchored. Please consult with your insurer for amounts and anchoring regulations.

# PAPER STAR Plus

Papiersicherungsschrank, S 120 P (EN 1047-1), Grad I (EN 1143-1)  
Document protection safe, S 120 P (EN 1047-1), Grade I (EN 1143-1)



€ 65.000,-\*  
€ 20.000,-\*

**Zertifizierter Wertschutzschrank gem. Widerstandsgrad I nach EN 1143-1 und 120 Minuten zertifizierte Feuersicherheit für Papierdokumente (max. 170°C im Tresorinnenraum). Diese Tresorserie wurde zusätzlich einer Sturzprüfung (9,15 m Höhe) unterzogen. Hochwertiger Diebstahl- und Brandschutz für bis zu 42 DIN A4 Ordner.**

### Grundausrüstung/Leistungsmerkmale

- Doppelbart-Hochsicherheitsschloss, 2 Schlüssel
- Dreiarmsgriff, silber (ca. 76 mm vorstehend)
- 4-seitige Türverriegelung
- 180° Türöffnungswinkel, Türanschlag rechts
- Vorrichtung für Bodenverankerung inkl. Verankerungsmaterial\*
- Graphitgrau RAL 7024 oder Lichtgrau RAL 7035

**Document protection safe with certified security grade I according to EN 1143-1 and 120 minutes certified fire security S 120 P for paper documents (max 170° inside of safe). This safe series was additionally subjected to an impact test from 9.15 m height. High quality anti theft and anti fire protection for up to 42 pcs DIN A4 folders.**

### Basic equipment/Product features

- Double-bit high security key lock, 2 keys
- 3-pole-handle, silver (approx. 76 mm protruding)
- 4-sided door locking
- 180° door opening angle, door hinged on right
- Prepared for floor anchoring incl. anchoring hardware\*
- Graphite grey RAL 7024 or light grey RAL 7035

PAPER STAR Plus 3  
Lichtgrau • light grey  
Dekoration nicht im Lieferumfang enthalten • decoration not included in the delivery

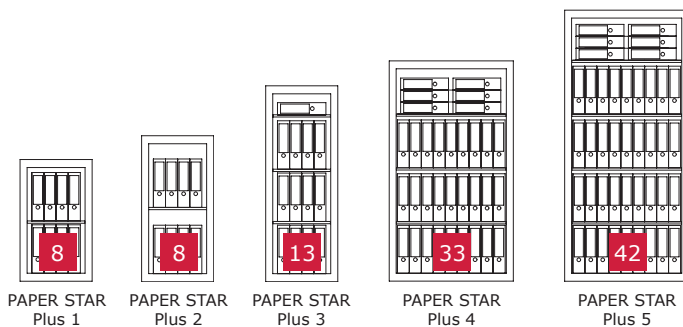



Modell Model	Art. RAL 7024 Prod. RAL 7024	Art. RAL 7035 Prod. RAL 7035	Außenmaße <sup>1</sup> Ext. dimensions <sup>1</sup>	Innenmaße Int. dimensions	Türdurchgangsmaße Door passage dim.	Gewicht Weight	Volumen Volume	Fachböden Shelves
PAPER STAR Plus 1	004710-60000	004710-00000	930 x 570 x 658	698 x 383 x 427	686 x 383	279 kg	114 l	1
PAPER STAR Plus 2	004715-60000	004715-00000	1090 x 570 x 658	858 x 383 x 427	846 x 383	313 kg	140 l	1
PAPER STAR Plus 3	004720-60000	004720-00000	1450 x 570 x 658	1188 x 383 x 427	1176 x 383	375 kg	194 l	2
PAPER STAR Plus 4	004725-60000	004725-00000	1670 x 940 x 681	1367 x 737 x 453	1355 x 737	648 kg	456 l	3
PAPER STAR Plus 5	004730-60000	004730-00000	2010 x 940 x 681	1707 x 724 x 453	1695 x 724	790 kg	560 l	4

<sup>1</sup> PAPER STAR Plus 1-3: Scharniere rechts ca. 32 mm überstehend, PAPER STAR Plus 4-5: Scharniere frontseitig ca. 29 mm überstehend • PAPER STAR Plus 1-3: hinges protruding approx. 32 mm to right side, PAPER STAR Plus 4-5: hinges protruding approx. 29 mm to front



# PAPER STAR Plus

Zubehör  
Accessories

Schlösser / Locks	Beschreibung / Description	
Mechanisches Kombinationsschloss Mechanical combination lock	3 Scheiben-Kombinationsschloss (ein individueller Code möglich), Zahlenknopfgarnitur Depravo K, 40 mm vorstehend 3 wheel combination lock (one individual code possible), input unit (dial & ring) Depravo K, 40 mm protruding	
Elektronikschloss LA GARD ComboGard Pro 39 E Electronic lock LA GARD ComboGard Pro 39 E	1 Manager- / 9 Benutzercodes, diverse Codefunktionen, Tastatur 5750, 30 mm vorstehend 1 manager / 9 user codes, various code functions, keypad 5750, 30 mm protruding	
Elektronikschloss KABA Combi B 90 Electronic lock KABA Combi B 90	1 Master- / 90 Benutzer- / 1 Kuriercode, div. Codefunktionen, Alarm, Auditfunktion, mechanische Redundanz, Griff Vesta (ca. 80 mm vorstehend) 1 master / 90 user / 1 courier code, var. code functions, alarm, audit function, mechanical redundancy, handle Vesta (approx. 80 mm protruding)	

Nutzmaße Einrichtung Usable measure of facilities	PAPER STAR Plus			PAPER STAR Plus	
	1	2	3	4	5
Tiefe bei 90° Türöffnung (Tür + Schrank) Depth with 90° door opening (door + body)	1188			1553	
Breite bei 180° Türöffnung (Tür + Schrank) Width with 180° door opening (door + body)	1176			1810	
Ausziehbarer Fachboden Pull-out shelf	290 x 391			640 x 387	
Ausziehbare Hängeregistratur (Tiefe in mm / max. Auszüge) Pull-out suspension file (Depth in mm / max. quantity)	1	2	3	4	5
	288 / 2	288 / 3	288 / 4	610 / 4	610 / 5
Schublade Drawer	50 x 290 x 391			50 x 640 x 387	
Innentresor / Interior safe	175 x 365 x 350			4	5
				180 x 705 x 360	180 x 705 x 360
Innentresor Türdurchgang Interior safe door passage	150 x 275			155 x 615	155 x 615

Disketteneinsatz Modell Floppy disc insert Model	Art. RAL 7035 Prod. RAL 7035	Außenmaße Ext. dimensions	Innenmaße Int. dimensions	Türdurchgangsmaße Door passage dim.	Gewicht Weight	Volumen Volume
Disketteneinsatz Alpha S 120 P/DIS mit Hauszertifikat verfügbar für PAPER STAR Plus 3 Floppy disc insert Alpha S 120 P/DIS with FORMAT certificate available for PAPER STAR Plus 3	900003-00029	593 x 375 x 430	380 x 150 x 213	380 x 150	64 kg	12 l
Disketteneinsatz Beta S 120 P/DIS mit Hauszertifikat verfügbar für PAPER STAR Plus 4 und 5 Floppy disc insert Beta S 120 P/DIS with FORMAT certificate available for PAPER STAR Plus 4 und 5	900003-00030	660 x 730 x 430	447 x 490 x 213	447 x 490	97 kg	47 l

Maß- und Gewichtsabweichungen etc. sowie Konstruktionsänderungen vorbehalten • Weights and measures deviations etc. specifications subject to change  
Maßangaben in mm (Höhe / Breite / Tiefe), ohne Griff, Beschlag, Scharniere • Dimensions in mm (height / width / depth), without handle, fitting, hinges  
\*Empfohlene Versicherungssummen in Deutschland / Modelle unter 1.000 kg müssen verankert werden. Versicherungssummen und notwendige Verankerung in Absprache mit dem Versicherer.  
Recommended insurance amounts in Germany / models weighing less than 1.000 kg should be anchored. Please consult with your insurer for amounts and anchoring regulations.

# OFFICE DATA Star

Datensicherungsschrank, NT FIRE 017, Sicherheitsstufe S2 (EN 14450)  
Data protection safe, NT FIRE 017, Security level S2 (EN 14450)



€ 20.000,-\*  
-\*

🇩🇪 Sicherheitschrank, zertifiziert gemäß Sicherheitsstufe S2 nach EN 14450 und auf 60 Minuten zertifizierte Feuer-sicherheit für Datenträger. Zur Aufbewahrung von hitze-empfindlichen digitalen Speichermedien geeignet - funktionale Zubehöroptionen möglich.

### Grundausrüstung/Leistungsmerkmale

- Doppelbart-Hochsicherheitsschloss, 2 Schlüssel
- Dreiarmsgriff, silber (ca. 76 mm vorstehend)
- 4-seitige Türverriegelung
- 180° Türöffnungswinkel, Türanschlag rechts
- Vorrichtung für Bodenverankerung inkl. Verankerungsmaterial\*
- Graphitgrau RAL 7024 oder Lichtgrau RAL 7035

🇬🇧 Data protection safe with certified security grade S2 according to EN 14450 and 60 min certified fire security for data carriers. Suitable for storage of heat sensitive digital storage media - functional accessory options possible.

### Basic equipment/Product features

- Double-bit high security key lock, 2 keys
- 3-pole-handle, silver (approx. 76 mm protruding)
- 4-sided door locking
- 180° door opening angle, door hinged on right
- Prepared for floor anchoring incl. anchoring hardware\*
- Graphite grey RAL 7024 or light grey RAL 7035

OFFICE DATA Star 240: Einrichtungsbeispiel mit 7 Schubladen • Facilities example with 7 drawers  
Graphitgrau • graphite grey  
Dekoration nicht im Lieferumfang enthalten • decoration not included in the delivery

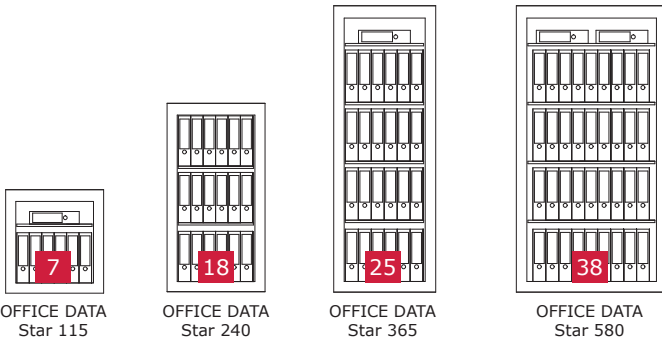



Modell Model	Art. RAL 7024 Prod. RAL 7024	Art. RAL 7035 Prod. RAL 7035	Außenmaße <sup>1</sup> Ext. dimensions <sup>1</sup>	Innenmaße Int. dimensions	Türdurchgangsmaße Door passage dim.	Gewicht Weight	Volumen Volume	Fachböden Shelves
OFFICE DATA Star 115	024610-60000	024610-00000	659 x 630 x 648	520 x 492 x 460	520 x 492	244 kg	118 l	1
OFFICE DATA Star 240	024620-60000	024620-00000	1200 x 630 x 648	1061 x 492 x 460	1061 x 492	393 kg	240 l	2
OFFICE DATA Star 365	024630-60000	024630-00000	1750 x 630 x 648	1611 x 492 x 460	1611 x 492	567 kg	365 l	4
OFFICE DATA Star 580	024640-60000	024640-00000	1750 x 930 x 648	1611 x 792 x 460	1611 x 792	748 kg	587 l	4

<sup>1</sup> Scharniere rechts ca. 25 mm überstehend • Hinges protruding approx. 25 mm to right side

# OFFICE DATA Star

Zubehör  
Accessories

Schlösser / Locks	Beschreibung / Description	
Elektronischschloss LA GARD ComboGard Pro 39 E Electronic lock LA GARD ComboGard Pro 39 E	1 Manager- / 9 Benutzercodes, diverse Codefunktionen, Tastatur 5750, 30 mm vorstehend 1 manager / 9 user codes, various code functions, keypad 5750, 30 mm protruding	
Elektronischschloss KABA Combi B 90 Electronic lock KABA Combi B 90	1 Master- / 90 Benutzer- / 1 Kuriercode, div. Codefunktionen, Alarm, Auditfunktion, mechanische Redundanz, Griff Vesta (ca. 80 mm vorstehend) 1 master / 90 user / 1 courier code, var. code functions, alarm, audit function, mechanical redundancy, handle Vesta (approx. 80 mm protruding)	

Nutzmaße Einrichtung Usable measure of facilities	OFFICE DATA Star 115-365	OFFICE DATA Star 580
Tiefe bei 90° Türöffnung (Tür + Schrank) Depth with 90° door opening (door + body)	1271	1571
Breite bei 180° Türöffnung (Tür + Schrank) Width with 180° door opening (door + body)	1275	1875
Ausziehbarer Fachboden Pull-out shelf	418 x 439	718 x 439
Schublade Drawer	58 x 418 x 439	58 x 718 x 439
Einsetzbarer Datenträgerkorb Insertable data basket	56 x 404 x 422	56 x 704 x 422

Maß- und Gewichtsabweichungen etc. sowie Konstruktionsänderungen vorbehalten • Weights and measures deviations etc. specifications subject to change  
Maßangaben in mm (Höhe / Breite / Tiefe), ohne Griff, Beschlag, Scharniere • Dimensions in mm (height / width / depth), without handle, fitting, hinges  
\*Empfohlene Versicherungssummen in Deutschland / Modelle unter 1.000 kg müssen verankert werden. Versicherungssummen und notwendige Verankerung in Absprache mit dem Versicherer.  
Recommended insurance amounts in Germany / models weighing less than 1.000 kg should be anchored. Please consult with your insurer for amounts and anchoring regulations.

# FIRE STAR

Datensicherungsschrank, S 60 DIS (EN 1047-1), Grad I (EN 1143-1)  
Data protection safe, S 60 DIS (EN 1047-1), Grade I (EN 1143-1)



€ 65.000,-\*  
€ 20.000,-\*

**Zertifizierter Wertschutzschrank gem. Widerstandsgrad I nach EN 1143-1 und 60 Minuten zertifizierte Feuersicherheit für Datenträger. Diese Tresorserie wurde zusätzlich einer Sturzprüfung (9,15 m Höhe) unterzogen. Hochwertiger Diebstahl- und Brandschutz für hitzeempfindliche digitale Speichermedien.**

### Grundausstattung/Leistungsmerkmale

- Doppelbart-Hochsicherheitsschloss, 2 Schlüssel
- Dreiarmsgriff, silber (ca. 76 mm vorstehend)
- 4-seitige Türverriegelung
- 180° Türöffnungswinkel, Türanschlag rechts
- Vorrichtung für Bodenverankerung inkl. Verankerungsmaterial\*
- Graphitgrau RAL 7024 oder Lichtgrau RAL 7035

**Data protection safe with certified security grade I according to EN 1143-1 and 60 min. certified fire security for data carriers. This safe series was additionally subjected to an impact test from 9.15 m height. High quality anti theft and anti fire protection for heat sensitive digital storage media.**

### Basic equipment/Product features

- Double-bit high security key lock, 2 keys
- 3-pole-handle, silver (approx. 76 mm protruding)
- 4-sided door locking
- 180° door opening angle, door hinged on right
- Prepared for floor anchoring incl. anchoring hardware\*
- Graphite grey RAL 7024 or light grey RAL 7035



FIRE STAR 1  
Lichtgrau • light grey  
Dekoration nicht im Lieferumfang enthalten • decoration not included in the delivery

Modell Model	Art. RAL 7024 Prod. RAL 7024	Art. RAL 7035 Prod. RAL 7035	Außenmaße <sup>1</sup> Ext. dimensions <sup>1</sup>	Innenmaße Int. dimensions	Türdurchgangsmaße Door passage dim.	Gewicht Weight	Volumen Volume	Fachböden Shelves
FIRE STAR 1	004601-60000	004601-00000	646 x 596 x 555	324 x 308 x 228	324 x 308	198 kg	23 l	1

<sup>1</sup> Scharniere rechts ca. 23 mm überstehend • Hinges protruding approx. 23 mm to right side

# FIRE STAR

Zubehör  
Accessories

Schlösser / Locks	Beschreibung / Description	
Mechanisches Kombinationsschloss Mechanical combination lock	3 Scheiben-Kombinationsschloss (ein individueller Code möglich), Zahlenknopfgarnitur Depravo K, 40 mm vorstehend 3 wheel combination lock (one individual code possible), input unit (dial & ring) Depravo K, 40 mm protruding	
Elektronischschloss LA GARD ComboGard Pro 39 E Electronic lock LA GARD ComboGard Pro 39 E	1 Manager- / 9 Benutzercodes, diverse Codefunktionen, Tastatur 5750, 30 mm vorstehend 1 manager / 9 user codes, various code functions, keypad 5750, 30 mm protruding	
Elektronischschloss KABA Combi B 90 Electronic lock KABA Combi B 90	1 Master- / 90 Benutzer- / 1 Kuriercode, div. Codefunktionen, Alarm, Auditfunktion, mechanische Redundanz, Griff Vesta (ca. 80 mm vorstehend) 1 master / 90 user / 1 courier code, var. code functions, alarm, audit function, mechanical redundancy, handle Vesta (approx. 80 mm protruding)	

Nutzmaße Einrichtung Usable measure of facilities	FIRE STAR 1
Tiefe bei 90° Türöffnung (Tür + Schrank) Depth with 90° door opening (door + body)	1079
Breite bei 180° Türöffnung (Tür + Schrank) Width with 180° door opening (door + body)	1209
Schublade Drawer	64 x 255 x 217
Einsetzbarer Datenträgerkorb Insertable data basket	65 x 237 x 203

Maß- und Gewichtsabweichungen etc. sowie Konstruktionsänderungen vorbehalten • Weights and measures deviations etc. specifications subject to change  
Maßangaben in mm (Höhe / Breite / Tiefe), ohne Griff, Beschlag, Scharniere • Dimensions in mm (height / width / depth), without handle, fitting, hinges  
\*Empfohlene Versicherungssummen in Deutschland / Modelle unter 1.000 kg müssen verankert werden. Versicherungssummen und notwendige Verankerung in Absprache mit dem Versicherer.  
Recommended insurance amounts in Germany / models weighing less than 1.000 kg should be anchored. Please consult with your insurer for amounts and anchoring regulations.

# FIRE STAR Plus

Datensicherungsschrank, S 120 DIS (EN 1047-1), Grad I (EN 1143-1)  
Data protection cabinet, S 120 DIS (EN 1047-1), Grade I (EN 1143-1)



FIRE STAR Plus 3  
Lichtgrau • light grey  
Dekoration nicht im Lieferumfang enthalten • decoration not included in the delivery



€ 65.000,-\*  
€ 20.000,-\*

**Zertifizierter Wertschutzschrank gem. Widerstandsgrad I nach EN 1143-1 und 120 Minuten Feuersicherheit für Datenträger im Tresorinnenraum. Diese Tresorserie wurde zusätzlich einer Sturzprüfung (9,15 m Höhe) unterzogen. Hochwertiger Diebstahl- und Brandschutz für hitzeempfindliche digitale Speichermedien.**

### Grundausstattung/Leistungsmerkmale

- Doppelbart-Hochsicherheitsschloss, 2 Schlüssel
- Dreiarmsgriff, silber (ca. 76 mm vorstehend)
- 4-seitige Türverriegelung
- 180° Türöffnungswinkel, Türanschlag rechts
- Vorrichtung für Bodenverankerung inkl. Verankerungsmaterial\*
- Graphitgrau RAL 7024 oder Lichtgrau RAL 7035

**Data protection safe with certified security grade I according to EN 1143-1 and 120 min. certified fire security for data carriers. This safe series was additionally subjected to an impact test from 9.15 m height. High quality anti theft and anti fire protection for heat sensitive digital storage media.**

### Basic equipment/Product features

- Double-bit high security key lock, 2 keys
- 3-pole-handle, silver (approx. 76 mm protruding)
- 4-sided door locking
- 180° door opening angle, door hinged on right
- Prepared for floor anchoring incl. anchoring hardware\*
- Graphite grey RAL 7024 or light grey RAL 7035

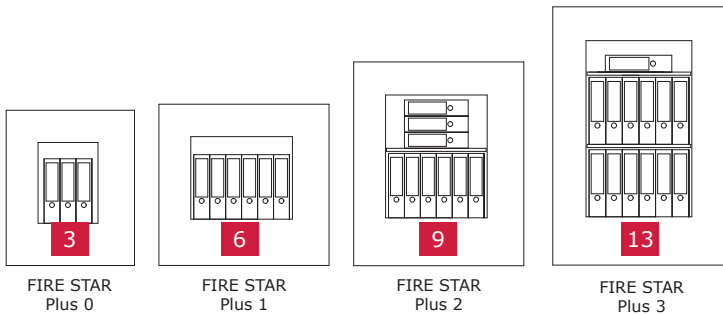



Modell Model	Art. RAL 7024 Prod. RAL 7024	Art. RAL 7035 Prod. RAL 7035	Außenmaße <sup>1</sup> Ext. dimensions <sup>1</sup>	Innenmaße Int. dimensions	Türdurchgangsmaße Door passage dim.	Gewicht Weight	Volumen Volume	Fachböden Shelves
FIRE STAR Plus 0	004609-60000	004609-00000	771 x 644 x 809	400 x 289 x 413	400 x 289	329 kg	49 l	2
FIRE STAR Plus 1	004610-60000	004610-00000	801 x 854 x 851	410 x 494 x 455	410 x 494	441 kg	92 l	2
FIRE STAR Plus 2	004611-60000	004611-00000	1012 x 854 x 851	610 x 494 x 455	610 x 494	516 kg	137 l	2
FIRE STAR Plus 3	004612-60000	004612-00000	1231 x 854 x 851	840 x 494 x 455	840 x 494	640 kg	189 l	2

<sup>1</sup> Scharniere rechts ca. 8 mm überstehend • Hinges protruding approx. 8 mm to right side

# FIRE STAR Plus

Zubehör  
Accessories

Schlösser / Locks	Beschreibung / Description	
Mechanisches Kombinationsschloss Mechanical combination lock	3-Scheiben-Kombinationsschloss (ein individueller Code möglich), Zahlenknopfgarnitur Depravo K, 40 mm vorstehend 3 wheel combination lock (one individual code possible), input unit (dial & ring) Depravo K, 40 mm protruding	
Elektronischschloss LA GARD ComboGard Pro 39 E Electronic lock LA GARD ComboGard Pro 39 E	1 Manager- / 9 Benutzercodes, diverse Codefunktionen, Tastatur 5750, 30 mm vorstehend 1 manager / 9 user codes, various code functions, keypad 5750, 30 mm protruding	
Elektronischschloss KABA Combi B 90 Electronic lock KABA Combi B 90	1 Master- / 90 Benutzer- / 1 Kuriercode, div. Codefunktionen, Alarm, Auditfunktion, mechanische Redundanz, Griff Vesta (ca. 80 mm vorstehend) 1 master / 90 user / 1 courier code, var. code functions, alarm, audit function, mechanical redundancy, handle Vesta (approx. 80 mm protruding)	

Nutzmaße Einrichtung Usable measure of facilities	FIRE STAR Plus 0	FIRE STAR Plus 1-3
Tiefe bei 90° Türöffnung (Tür + Schrank) Depth with 90° door opening (door + body)	1378	1630
Breite bei 180° Türöffnung (Tür + Schrank) Width with 180° door opening (door + body)	1273	1837
Ausziehbarer Fachboden Pull-out shelf	225 x 360	433 x 402
Einsetzbarer Datenträgerkorb Insertable data basket	60 x 217 x 350	60 x 450 x 415



**SCHLÜSSELSCHRÄNKE & -TRESORE**  
KEY CABINETS & KEY SAFES



# Zubehör • Accessories

für Schlüsselkassetten, Schlüsselschränke & Schlüsseltresore  
for key boxes, key cabinets & key safes

Schlüsselanhänger Key fob	Blau Blue	Rot Red	Schwarz Black	Gelb Yellow	Grün Green	Set Set
Artikelnummer Product number	006006-00012	006006-00011	006006-00014	006006-00015	006006-00013	006006-00010
Umfang Scope	1 Set/10 Stück 1 set/10 pieces	1 Set/10 Stück 1 set/10 pieces	1 Set/10 Stück 1 set/10 pieces	1 Set/10 Stück 1 set/10 pieces	1 Set/10 Stück 1 set/10 pieces	1 Set/10 Stück (je Farbe, 2 Stück) 1 set/10 pieces (per color, 2 pieces)
Abbildung Image						

Modell Model	Artikel Product	Länge Length	Hakenlänge Hook length	Hakenabstand Hook distance	Abbildung Image
Hakenleiste mit 5 Schlüsselhaken (unbeklebt, verzinkt) Hook rail with 5 key hooks (without strips)	006001-00000	150 mm	15 mm	30 mm	
Hakenleiste mit 7 Schlüsselhaken (unbeklebt, Kunststoff) Hook rail with 7 key hooks (without strips)	006039-00012	210 mm	15 mm	30 mm	
Hakenleiste mit 8 Schlüsselhaken (unbeklebt, Kunststoff) Hook rail with 8 key hooks (without strips)	006039-00006	240 mm	15 mm	30 mm	
Hakenleiste mit 10 Schlüsselhaken (unbeklebt, Kunststoff) Hook rail with 10 key hooks (without strips)	006039-00000	300 mm	15 mm	30 mm	
Hakenleiste AS für Autoschlüssel mit 6 Schlüsselhaken (unbeklebt, verzinkt) Hook rail AS for car keys with 6 key hooks (without strips)	000448-00109	245 mm	34 mm	40 mm	
Hakenleiste AS für Autoschlüssel mit 7 Schlüsselhaken (unbeklebt, verzinkt) Hook rail AS for car keys with 7 key hooks (without strips)	000448-00110	305 mm	34 mm	40 mm	
Klebestreifen für Kunststoff-Hakenleiste blau, rot, schwarz, gelb, grün Glue strips for plastic hook rail blue, red, black, yellow, green	000928-00000	selbstklebend self-adhesive			
Klebestreifen für Autoschlüssel-Hakenleiste Glue strips for car key hook rail	000928-00100	selbstklebend self-adhesive			
Registerkarte Key registry	000927-00000	mit Hülle und Halter with cover and holder			

Bitte beachten Sie, dass das Zubehör nicht beliebig in allen Schlüsselkassetten, Schlüsselschränken und Schlüsseltresoren einsetzbar ist. •  
Please note that the accessories cannot be used in all key cabinets, key cabinets and key safes.

## Schlüsselhakenleisten • Key hook rails

Die Hakenleisten sind im Höhenraster verstellbar, die Rasterhöhe beträgt 14 mm.  
Zur Anbringung der maximalen Anzahl von Schlüsseln ist bei den Kunststoff-Hakenleisten ein Abstand von 70 mm zwischen den Hakenleisten einzuhalten, bei den Autohakenleisten ein Abstand von 98 mm.

Kunststoff-Hakenleisten: Hakenabstand 30 mm, Hakenlänge 15 mm  
Auto-Hakenleisten: Hakenabstand 40 mm, Hakenlänge 34 mm

The hook rails are adjustable in the height grid, the grid height is 14 mm.  
To attach the maximum number of keys, a distance of 70 mm between the hook rails must be observed for the plastic hook rails, and a distance of 98 mm for the car hook rails.

Plastic hook rails: hook distance 30 mm, hook length 15 mm  
Car hook rails: hook distance 40 mm, hook length 34 mm

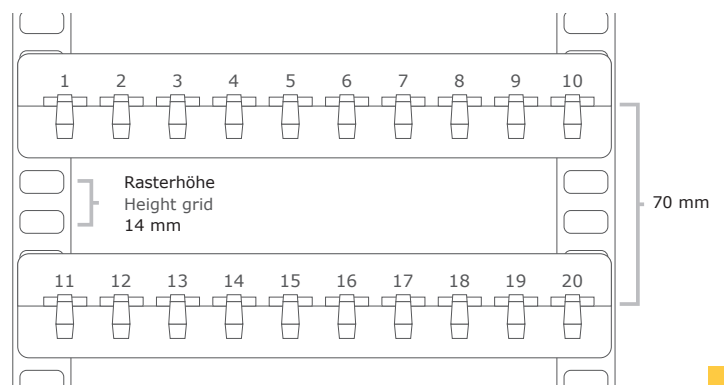

# WT

Wandtafel für Schlüssel  
Panel with hook rails

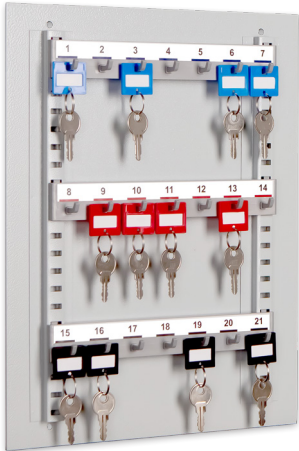

WT 21  
Lichtgrau • light grey  
Dekoration nicht im Lieferumfang enthalten •  
decoration not included in the delivery

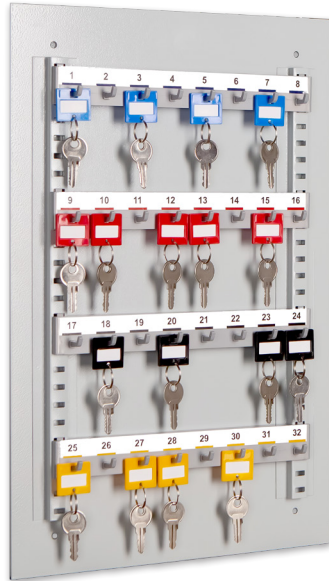

WT 32  
Lichtgrau • light grey  
Dekoration nicht im Lieferumfang enthalten •  
decoration not included in the delivery

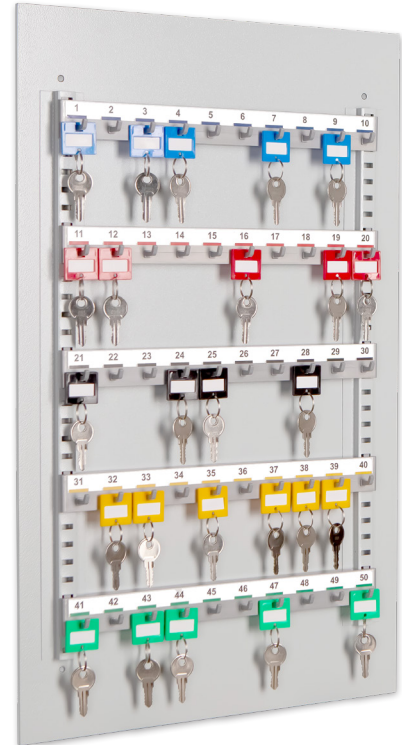

WT 50  
Lichtgrau • light grey  
Dekoration nicht im Lieferumfang enthalten •  
decoration not included in the delivery

Wandtafel zur übersichtlichen Aufbewahrung von bis zu 50 Schlüsseln. Zur direkten Montage an Wänden oder zum Einbau in Möbelstücke geeignet.

### Grundausrüstung/Leistungsmerkmale

- Vorrichtung für Wandverschraubung
- WT 21 mit 3 Hakenleisten, WT 32 mit 4 Hakenleisten und WT 50 mit 5 Hakenleisten ausgestattet
- Hakenleisten im Raster von 14 mm höhenverstellbar
- Hakenabstand: 30 mm, Hakenlänge: 15 mm
- Lichtgrau RAL 7035

■ Schlüsselanhänger sind nicht im Lieferumfang enthalten.

Wall panel for clear storage of up to 50 keys. Suitable for installation on walls or in furniture.

### Basic equipment/Product features

- Prepared for wall anchoring
- WT 21 with 3 hook rails, WT 32 with 4 hook rails and WT 50 with 5 hook rails
- Hook rails in the grid 14 mm height adjustable
- Hook distance: 30 mm, hook length: 15 mm
- Light grey RAL 7035

■ Key fobs are not included.

Modell Model	Art. RAL 7035 Prod. RAL 7035	Außenmaße Ext. dimensions	Gewicht Weight	Schlüsselhaken Key hook
WT 21	007001-00000	350 x 270	1 kg	21
WT 32	007002-00000	450 x 300	1,5 kg	32
WT 50	007003-00000	580 x 360	2 kg	50

# NS

Notschlüsselkasten  
Emergency key box



NS 2 PHZ Vorrichtung für PHZ • prepared for PHZ  
Karminrot • carmine red



NS 2 mit Klöppel • with hammer  
Karminrot • carmine red  
Dekoration nicht im Lieferumfang enthalten •  
decoration not included in the delivery



NS 2 ohne Klöppel • without hammer  
Karminrot • carmine red

■ Versicherungssumme nach Absprache mit dem Versicherer

■ Amount insured to be agreed with the insurer

🇩🇪 Notschlüsselbehältnis in der Signalfarbe RAL 3002 Karminrot zur Verwahrung von bis zu zwei Notschlüsseln. Schließsystem: Zylinderschloss inkl. 2 Schlüsseln. Die Variante „vorgefertigt für Profilhalbzylinder“ ist ohne Glasscheibe. Modellvarianten mit Glasscheibe zur gut sichtbaren Aufbewahrung von Notschlüsseln und raschem Zugriff durch Einschlagen der Glasscheibe. Glasscheibe austauschbar. Optional mit Glasbruch-Klöppel erhältlich.

🇬🇧 Emergency key box in RAL 3002 carmine-red for storage of up to 2 emergency keys. Locking system: cylinder lock incl. 2 keys. The model "Prepared for profile half cylinder PHZ" is without glass insert. The models with glass insert are for clearly visible storage of emergency keys and quick access by breaking the glass insert. Glass insert replaceable. Optionally available with hammer.

### Grundausrüstung/Leistungsmerkmale

- Zylinderschloss, 2 Schlüssel oder Vorrichtung für Profilhalbzylinder (PHZ)
- Modell NS 2 PHZ mit Vollmetalltür
- Modelle NS 2 mit / ohne Klöppel mit Glaseinsatz in der Tür
- 1-seitige Türverriegelung
- 180° Türöffnungswinkel, Türanschlag rechts
- Vorrichtung für Rückwandverankerung inkl. Verankerungsmaterial
- Karminrot RAL 3002

### Basic equipment/Product features

- Cylinder lock, 2 keys or prepared for profile half cylinder (PHZ)
- Model NS 2 PHZ with full metal door
- Models NS 2 with / without hammer with glass insert in the door
- 1-sided door locking
- 180° door opening angle, door hinged on right
- Prepared for rear wall anchoring incl. anchoring hardware
- Carmine red RAL 3002

Modell Model	Art. RAL 3002 Prod. RAL 3002	Außenmaße Ext. dimensions	Gewicht Weight	Schlüsselhaken Key hooks
NS 2 PHZ	005001-00009	150 x 120 x 34	1 kg	2
NS 2 mit Klöppel • with hammer	005003-00000	150 x 120 x 34	1 kg	2
NS 2 ohne Klöppel • without hammer	005005-00000	150 x 120 x 34	1 kg	2
Ersatzscheibe • Replacement panel	005006-00000	✕	✕	✕

# SK

## Schlüsselkassette Key box



SK 20  
Lichtgrau • light grey  
Dekoration nicht im Lieferumfang enthalten • decoration not included in the delivery



SK 20 ZK  
Lichtgrau • light grey

SK 20 mit mechanischem Zahlenschloss  
„Combi Code 333“.  
Individuelle Codeeinstellung möglich.  
SK 20 with a mechanical combination lock  
„Combi Code 333“.  
An individual code setting possible.

- Versicherungssumme nach Absprache mit dem Versicherer
- Amount insured to be agreed with the insurer

■ Kompakte Schlüsselkassette zur übersichtlichen Aufbewahrung von bis zu 49 Schlüsseln. Platzsparend durch Bestückung der Schlüssel an der Rückwand und im Türbereich. Zur Wandmontage oder diskreter Nutzung in Möbelstücken einsetzbar. Schlüsselanhänger optional erhältlich.

### Grundausstattung/Leistungsmerkmale

- Zylinderschloss, 2 Schlüssel
- 1-seitige Türverriegelung
- 180° Türöffnungswinkel, Türanschlag rechts
- SK 20 ZK und SK 49 ZK mit Zahlenkombinationsschloss
- Hakenleisten im Raster von 14 mm höhenverstellbar
- Hakenabstand: 30 mm, Hakenlänge: 15 mm
- Vorrichtung für Rückwandverankerung inkl. Verankerungsmaterial
- Lichtgrau RAL 7035

■ Compact key box for clear storage of up to 49 storage. Space-saving construction by hook rails on the rear wall and in the door. For installation on walls or in furniture. Key fobs optional available.

### Basic equipment/Product features

- Cylinder lock, 2 keys
- 1-sided door locking
- 180° door opening angle, door hinged on right
- SK 20 ZK and SK 49 ZK with input unit (dial & ring)
- Hook rails in the grid 14 mm height adjustable
- Hook distance: 30 mm, hook length: 15 mm
- Prepared for rear wall anchoring incl. anchoring hardware
- Light grey RAL 7035

Modell Model	Art. RAL 7035 Prod. RAL 7035	Außenmaße Ext. dimensions	Gewicht Weight	Schlüsselhaken Key hooks
SK 20	008002-00000	250 x 180 x 80	1,3 kg	20
SK 20 ZK	008002-00100	250 x 180 x 80	1,3 kg	20
SK 49	008006-00000	300 x 240 x 80	2,1 kg	49
SK 49 ZK	008006-00200	300 x 240 x 80	2,1 kg	49

# S

## Schlüsselschrank Key cabinet



S 100 mit Einwurfschacht • with deposit slot  
Lichtgrau • light grey  
Dekoration nicht im Lieferumfang enthalten • decoration not included in the delivery

■ Versicherungssumme nach Absprache mit dem Versicherer

■ Amount insured to be agreed with the insurer

■ Schlüsselschrank zur strukturierten Aufbewahrung von bis zu 300 Schlüsseln. Diese Schlüsselschrankserie bietet aufgrund der Modellanzahl sowie Schließsystem-Alternativen bei einzelnen Modellen sowie Modellvarianten mit Einwurfschacht viele Einsatzmöglichkeiten. Inklusive Register zur Dokumentation der Schlüsselorganisation.

### Grundausstattung/Leistungsmerkmale

- Zylinderschloss, 2 Schlüssel
- Modelle: S 42 PHZ, S 100 PHZ, S 200 PHZ, S 300 PHZ mit Vorrichtung für Profilhalbzylinder (PHZ)
- 1-seitige Türverriegelung
- 90° Türöffnungswinkel, Türanschlag rechts
- Hakenleisten im Raster von 14 mm höhenverstellbar
- Hakenabstand: 30 mm, Hakenlänge: 15 mm
- Einwurfschacht mit Fallwand befindet sich bei den entsprechenden Modellen links, seitlich, oben (H x B: 60 mm x 20 mm)
- Vorrichtung für Rückwandverankerung inkl. Verankerungsmaterial
- Light grey RAL 7035

■ Key cabinet for clear storage of up to 300 keys. This key cabinet series is highly versatile due to the number of models as well as different locking systems for individual models and models with insertion slot. Including register for documentation of the key organisation.

### Basic equipment/Product features

- Cylinder lock, 2 keys or prepared for profile half cylinder (PHZ, Model: S 42 PHZ, S 100 PHZ, S 200 PHZ, S 300 PHZ)
- 1-sided door locking
- 90° door opening angle, door hinged on right
- Hook rails in the grid 14 mm height adjustable
- Hook distance: 30 mm, hook length: 15 mm
- Deposit slot with drop chute is located at the corresponding models on the left, side, top (H x W: 60 mm x 20 mm)
- Prepared for rear wall anchoring incl. anchoring hardware
- Light grey RAL 7035

Modell Model	Art. RAL 7035 Prod. RAL 7035	Außenmaße Ext. dimensions	Gewicht Weight	Schlüsselwand key wall	Schlüsselhaken Key hooks
S 42	009002-00000	350 x 270 x 80	3,5 kg		42
S 42 mit Einwurfschacht with deposit slot	009002-00035	350 x 270 x 80	3,6 kg		42
S 50	009005-00000	550 x 380 x 80	6 kg		50
S 64	009004-00000	450 x 300 x 80	4,5 kg		64
S 100	009006-00000	550 x 380 x 80	6,5 kg		100
S 100 mit Einwurfschacht with deposit slot	009006-00039	550 x 380 x 80	6,6 kg		100
S 150	001001-00000	550 x 380 x 140	10 kg	1	150
S 200	001002-00000	550 x 380 x 140	10,5 kg	1	200
S 300	001004-00000	550 x 380 x 205	14,5 kg	2	300
S 42 PHZ	029002-00000	350 x 270 x 80	4 kg		42
S 100 PHZ	029006-00000	550 x 380 x 80	6 kg		100
S 200 PHZ	021002-00000	550 x 380 x 140	10,5 kg	1	200
S 300 PHZ	021004-00000	550 x 380 x 205	14,5 kg	2	300

Maß- und Gewichtsabweichungen etc. sowie Konstruktionsänderungen vorbehalten • Weights and measures deviations etc. specifications subject to change  
Maßangaben in mm (Höhe / Breite / Tiefe), ohne Griff, Beschlag, Scharniere • Dimensions in mm (height / width / depth), without handle, fitting, hinges



S 600 Z  
Lichtgrau • light grey  
Dekoration nicht im Lieferumfang enthalten • decoration not included in the delivery

- Versicherungssumme nach Absprache mit dem Versicherer
- Amount insured to be agreed with the insurer

■ **Zweitüriger Schlüsselschrank zur übersichtlichen Aufbewahrung von bis zu 1170 Schlüsseln.** Diese zweitürige Schlüsselschrankserie bietet aufgrund der Modellanzahl sowie Schließsystem-Alternativen bei einzelnen Modellen viele Einsatzmöglichkeiten. Effiziente Innenraumnutzung durch ausschwenkbare Schlüsselwände.

### Grundausstattung/Leistungsmerkmale

- Zylinderschloss, 2 Schlüssel
- Modelle: Modelle: S 300 Z PHZ, S 400 Z PHZ, S 500 Z PHZ, S 600 Z PHZ mit Vorrichtung für Profilhalbzylinder (PHZ)
- 3-seitige Türverriegelung (nicht bei PHZ)
- Je 90° Türöffnungswinkel
- Hakenleisten im Raster von 14 mm höhenverstellbar
- Hakenabstand: 30 mm, Hakenlänge: 15 mm
- Vorrichtung für Rückwandverankerung inkl. Verankerungsmaterial\*
- Lichtgrau RAL 7035

■ **Key cabinet with 2 doors for clear storage of up to 1170 keys.** This 2-door-key-cabinet series is highly versatile due to the number of models as well as different locking systems for individual models. Efficient usage of the interior due to pivotable key walls.

### Basic equipment/Product features

- Cylinder lock, 2 keys or prepared for profile half cylinder (PHZ, Modelle: S 300 Z PHZ, S 400 Z PHZ, S 500 Z PHZ, S 600 Z PHZ)
- 3-sided door locking (not by PHZ)
- 90° door opening angle
- Hook rails in the grid 14 mm height adjustable
- Hook distance: 30 mm, hook length: 15 mm
- Prepared for rear wall anchoring incl. anchoring hardware
- Light grey RAL 7035

Modell Model	Art. RAL 7035 Prod. RAL 7035	Außenmaße Ext. dimensions	Gewicht Weight	Schlüsselwand key wall	Schlüsselhaken Key hooks
S 100 Z	001101-00000	550 x 730 x 80	11 kg	<del>XXXX</del>	100
S 200 Z	001102-00000	550 x 730 x 80	12 kg	<del>XXXX</del>	200
S 300 Z	001103-00000	550 x 730 x 140	18 kg	2	300
S 400 Z	001104-00000	550 x 730 x 140	19 kg	2	400
S 500 Z	001105-00000	550 x 730 x 205	26 kg	4	500
S 600 Z	001106-00000	550 x 730 x 205	27 kg	4	600
S 780 Z	001201-00000	1300 x 730 x 250	49 kg	2	780
S 940 Z	001203-00000	1300 x 730 x 250	51 kg	2	940
S 1170 Z	001205-00000	1300 x 730 x 250	53 kg	2	1170
S 300 Z PHZ	021103-00000	550 x 730 x 140	18 kg	2	300
S 400 Z PHZ	021104-00000	550 x 730 x 140	19 kg	2	400
S 500 Z PHZ	021105-00000	550 x 730 x 205	26 kg	4	500
S 600 Z PHZ	021106-00000	550 x 730 x 205	27 kg	4	600
Vierkantfußgestell Square-end pedestal	001206-00000	200 mm hoch, für S 780 Z bis S 1170 Z verfügbar • 200 mm high, available for S 780 Z to S 1170 Z			

Maß- und Gewichtsabweichungen etc. sowie Konstruktionsänderungen vorbehalten • Weights and measures deviations etc. specifications subject to change  
Maßangaben in mm (Höhe / Breite / Tiefe), ohne Griff, Beschlag, Scharniere • Dimensions in mm (height / width / depth), without handle, fitting, hinges

# SLE

Schlüsselschrank mit Elektronikschloss  
Key cabinet with electronic lock



SLE 80 / SLE 120  
Optional mit Einwurfschacht  
Optionally with insertion slot



SLE 80  
Lichtgrau • light grey  
Dekoration nicht im Lieferumfang enthalten • decoration not included in the delivery

- Versicherungssumme nach Absprache mit dem Versicherer
- Amount insured to be agreed with the insurer

■ Schlüsselschrank mit benutzerfreundlichem Elektronikschloss zur strukturierten Aufbewahrung von bis zu 120 Schlüsseln. Vielfältige Einsatzmöglichkeiten zur Schlüsselverwaltung. Modellvarianten mit Einwurfschacht ermöglichen die praktische Rückgabe von Schlüsseln. Schlüsselanhänger optional erhältlich.

### Grundausstattung/Leistungsmerkmale

- Elektronikschloss mit Notöffnungsschloss. Benutzercode: 3-8 stellig. Mit Drehgriff, akustische und optische Signalisierung von Tastatureingabe, Batterie im Lieferumfang enthalten
- SLE 80 und SLE 120 verfügen optional über einen Einwurfschacht mit Fallwand (ca. 70 x 45 mm)
- 1-seitige Türverriegelung
- 90° Türöffnungswinkel, Türanschlag rechts
- Hakenleisten im Raster von 14 mm höhenverstellbar
- Hakenabstand: 30 mm, Hakenlänge: 15 mm
- Vorrichtung für Rückwandverankerung inkl. Verankerungsmaterial\*
- Lichtgrau RAL 7035

■ Key cabinet with user-friendly electronic lock for clear storage of up to 120 keys. Wide range of applications for key organisation. Models with insertion slot offer an easy return possibility for keys. Key fobs optional available.

### Basic equipment/Product features

- Electronic lock with mechanical emergency opening lock. User code: 3-8 digits. With rotary handle, audible and visual signaling keypad, batteries included
- SLE 80 and SLE 120 optionally have a deposit via drop chute (approx. 70 x 45 mm)
- 1-sided door locking
- 90° door opening angle, door hinged on right
- Hook rails in the grid 14 mm height adjustable
- Hook distance: 30 mm, hook length: 15 mm
- Prepared for rear wall anchoring incl. anchoring hardware
- Light grey RAL 7035

Modell Model	Art. RAL 7035 Prod. RAL 7035	Außenmaße Ext. dimensions	Gewicht Weight	Schlüsselwand Key wall	Schlüsselhaken Key hooks
SLE 80	001351-00000	430 x 460 x 130	15 kg	✗	80
SLE 80 mit Einwurfschacht with deposit slot	001353-00000	430 x 460 x 130	15 kg	✗	80
SLE 120	001352-00000	630 x 460 x 130	19 kg	✗	120
SLE 120 mit Einwurfschacht with deposit slot	001354-00000	630 x 460 x 130	19 kg	✗	120

# ST S1

Schlüsseltresor, S1 (EN 14450) und A (VDMA 24 992, Ausgabe Mai 1995)  
Key cabinet, Security level S1 (EN 14450) and A (VDMA 24 992, May 1995 edition)

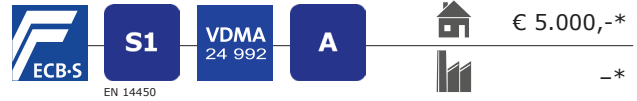

🇩🇪 Schlüsseltresor zertifiziert gemäß Sicherheitsstufe S1 nach EN 14450 und entsprechend der Sicherheitsstufe A gemäß VDMA 24 992 Ausgabe Mai 1995. Geeignet zur sicheren und übersichtlichen Aufbewahrung von bis zu 300 Schlüsseln. Vielfältige Einsatzmöglichkeiten. Inklusive Register zur Dokumentation der Schlüsselorganisation. Schlüsselanhänger optional erhältlich.

### Grundausrüstung/Leistungsmerkmale

- Doppelbart-Hochsicherheitsschloss, 2 Schlüssel
- Klappgriff, Silber (ca. 12 mm vorstehend)
- 3-seitige Türverriegelung
- 180° Türöffnungswinkel, Türanschlag rechts
- Hakenleisten im Raster von 14 mm höhenverstellbar
- Hakenabstand: 30 mm, Hakenlänge: 15 mm
- Vorrichtung für Rückwandverankerung, inkl. Verankerungsmaterial
- Lichtgrau RAL 7035

🇬🇧 Key cabinet with certified security grade S1 according to EN 14450 and corresponding to security grade A according to VDMA 24 992 May 1995. For safe and clear storage of up to 300 keys. Wide range of applications. Including register for documentation of the key organisation. Key fobs optional available.

### Basic equipment/Product features

- Double-bit high security key lock, 2 keys
- Handle, silver (approx. 12 mm protruding)
- 3-sided door locking
- 180° door opening angle, door hinged on right
- Hook rails in the grid 14 mm height adjustable
- Hook distance: 30 mm, hook length: 15 mm
- Prepared for rear wall anchoring, incl. anchoring hardware
- Light grey RAL 7035

ST 200 S1  
Lichtgrau • light grey  
Dekoration nicht im Lieferumfang enthalten • decoration not included in the delivery

Modell Model	Art. RAL 7035 Prod. RAL 7035	Außenmaße Ext. dimensions	Gewicht Weight	Schlüsselwand Key wall	Schlüsselhaken Key hooks
ST 70 S1	021301-00000	436 x 460 x 140	22 kg	×	70
ST 100 S1	021302-00000	576 x 460 x 140	31 kg	×	100
ST 200 S1	021304-00000	636 x 460 x 206	41 kg	1	200
ST 300 S1	021305-00000	636 x 460 x 306	52 kg	2	300

Schlösser / Locks	Beschreibung / Description	
Mechanisches Kombinationsschloss Mechanical combination lock	3-Scheiben-Kombinationsschloss (ein individueller Code möglich), Zahlenknopfgarnitur 2107 B, 30 mm vorstehend 3 wheel combination lock (one individual code possible), input unit (dial & ring) 2107 B, 30 mm protruding	
Elektronischschloss S&G Spartan 1006 Electronic lock S&G Spartan 1006	1 Manager- / 1 Benutzercode, Tastatur 6120-232, 39 mm vorstehend 1 manager / 1 user code, keypad 6120-232, 39 mm protruding	

Maß- und Gewichtsabweichungen etc. sowie Konstruktionsänderungen vorbehalten • Weights and measures deviations etc. specifications subject to change  
Maßangaben in mm (Höhe / Breite / Tiefe), ohne Griff, Beschlag, Scharniere • Dimensions in mm (height / width / depth), without handle, fitting, hinges  
\*Empfohlene Versicherungssummen in Deutschland / Modelle unter 1.000 kg müssen verankert werden. Versicherungssummen und notwendige Verankerung in Absprache mit dem Versicherer.  
Recommended insurance amounts in Germany / models weighing less than 1.000 kg should be anchored. Please consult with your insurer for amounts and anchoring regulations.



# ST AS S1

Autoschlüsseltresor, S1 (EN 14450) und A (VDMA 24 992, Ausgabe Mai 1995)  
Car key cabinet, Security level S1 (EN 14450) and A (VDMA 24 992, May 1995 edition)



ST 35 AS S1  
Lichtgrau • light grey  
Dekoration nicht im Lieferumfang enthalten • decoration not included in the delivery





 € 5.000,-\*  
 -\*

Autoschlüsseltresor zertifiziert gemäß Sicherheitsstufe S1 nach EN 14450 und entsprechend der Sicherheitsstufe A gemäß VDMA 24 992 Ausgabe Mai 1995. Geeignet zur sicheren und übersichtlichen Aufbewahrung von bis zu 140 Autoschlüsseln. Die Modelle dieser Serie sind mit speziellen Hakenleisten für Autoschlüssel und Schlüsselbunde ausgestattet. Inklusive Register zur Dokumentation der Schlüsselorganisation.



### Grundausrüstung/Leistungsmerkmale



- Doppelbart-Hochsicherheitschloss, 2 Schlüssel
- Klappgriff, silber (ca. 12 mm vorstehend)
- 3-seitige Türverriegelung
- 180° Türöffnungswinkel, Türanschlag rechts
- Hakenleisten im Raster von 14 mm höhenverstellbar
- Hakenabstand: 30 mm, Hakenlänge: 15 mm
- Vorrichtung für Rückwandverankerung, inkl. Verankerungsmaterial
- Lichtgrau RAL 7035

Car key cabinet with certified security grade S1 according to EN 14450 and corresponding to security grade A according to VDMA 24 992 may 1995. For safe and clear storage of up to 140 car keys. This series is equipped with special hook rails for car keys and bunch of keys. Including register for documentation of the key organisation.

### Basic equipment/Product features

- Double-bit high security key lock, 2 keys
- Handle, silver (approx. 12 mm protruding)
- 3-sided door locking
- 180° door opening angle, door hinged on right
- Hook rails in the grid 14 mm height adjustable
- Hook distance: 30 mm, hook length: 15 mm
- Prepared for rear wall anchoring, incl. anchoring hardware
- Light grey RAL 7035

Modell Model	Art. RAL 7035 Prod. RAL 7035	Außenmaße Ext. dimensions	Gewicht Weight	Schlüsselwand Key wall	Schlüsselhaken Key hooks
ST 21 AS S1	021301-00500	436 x 460 x 140	22 kg		21
ST 35 AS S1	021302-00500	576 x 460 x 140	31 kg		35
ST 70 AS S1	021304-00500	636 x 460 x 206	41 kg		70
ST 140 AS S1	021305-00500	636 x 460 x 306	48 kg	1	140

Schlösser / Locks	Beschreibung / Description	
Mechanisches Kombinationsschloss Mechanical combination lock	3-Scheiben-Kombinationsschloss (ein individueller Code möglich), Zahlenknopfgarnitur 2107 B, 30 mm vorstehend 3 wheel combination lock (one individual code possible), input unit (dial & ring) 2107 B, 30 mm protruding	
Elektronischschloss S&G Spartan 1006 Electronic lock S&G Spartan 1006	1 Manager- / 1 Benutzercode, Tastatur 6120-232, 39 mm vorstehend 1 manager / 1 user code, keypad 6120-232, 39 mm protruding	

Maß- und Gewichtsabweichungen etc. sowie Konstruktionsänderungen vorbehalten • Weights and measures deviations etc. specifications subject to change  
Maßangaben in mm (Höhe / Breite / Tiefe), ohne Griff, Beschlag, Scharniere • Dimensions in mm (height / width / depth), without handle, fitting, hinges  
\*Empfohlene Versicherungssummen in Deutschland / Modelle unter 1.000 kg müssen verankert werden. Versicherungssummen und notwendige Verankerung in Absprache mit dem Versicherer.  
Recommended insurance amounts in Germany / models weighing less than 1.000 kg should be anchored. Please consult with your insurer for amounts and anchoring regulations.



VDMA  
24 992

A

- Versicherungssumme nach Absprache mit dem Versicherer
- Amount insured to be agreed with the insurer



■ Zweitüriger Schlüsseltresor zur strukturierten Aufbewahrung von bis zu 600 Schlüsseln. Übersichtlichkeit durch zweitürige Konstruktion. Effiziente Innenraumnutzung durch ausschwenkbare Schlüsselwände. Inklusive Register zur Dokumentation der Schlüsselorganisation. Schlüsselanhänger optional erhältlich.

### Grundausstattung/Leistungsmerkmale

- Doppelbart-Hochsicherheitsschloss, 2 Schlüssel
- Klappgriff, silber (ca. 12 mm vorstehend)
- 3-seitige Türverriegelung
- 90° Türöffnungswinkel, zweitürig
- Hakenleisten im Raster von 14 mm höhenverstellbar
- Hakenabstand: 30 mm, Hakenlänge: 15 mm
- Vorrichtung für Rückwandverankerung
- Lichtgrau RAL 7035



■ Key safe with 2 doors for clear storage of up to 600 keys. Clarity due to 2-door-construction. Efficient usage of the interior due to pivotable key walls. Including register for documentation of the key organisation. Key fobs optional available.

### Basic equipment/Product features

- Double-bit high security key lock, 2 keys
- Handle, silver (approx. 12 mm protruding)
- 3-sided door locking
- 90° door opening angle, 2 doors
- Hook rails in the grid 14 mm height adjustable
- Hook distance: 30 mm, hook length: 15 mm
- Prepared for rear wall anchoring
- Light grey RAL 7035

ST 400 Z  
Lichtgrau • light grey  
Dekoration nicht im Lieferumfang enthalten •  
decoration not included in the delivery

Modell Model	Art. RAL 7035 Prod. RAL 7035	Außenmaße Ext. dimensions	Gewicht Weight	Schlüsselwand Key wall	Schlüsselhaken Key hooks
ST 400 Z	001306-00000	636 x 812 x 206	70 kg	2	400
ST 600 Z	001307-00000	636 x 812 x 306	80 kg	4	600

Schlösser / Locks	Beschreibung / Description	
Mechanisches Kombinationsschloss Mechanical combination lock	3-Scheiben-Kombinationsschloss (ein individueller Code möglich), Zahlenknopfgarnitur 2107 B, 30 mm vorstehend 3 wheel combination lock (one individual code possible), input unit (dial & ring) 2107 B, 30 mm protruding	
Elektronikschloss S&G Spartan 1006 Electronic lock S&G Spartan 1006	1 Manager- / 1 Benutzercode, Tastatur 6120-232, 39 mm vorstehend 1 manager / 1 user code, keypad 6120-232, 39 mm protruding	

# STZ AS

Autoschlüsseltresor  
Car key cabinet



VDMA  
24 992

A

- Versicherungssumme nach Absprache mit dem Versicherer
- Amount insured to be agreed with the insurer

🇩🇪 Doppeltüriger Autoschlüsseltresor zur übersichtlichen Aufbewahrung von bis zu 280 Autoschlüsseln im gewerblichen Bereich. Die Modelle dieser Serie sind mit speziellen Hakenleisten für Autoschlüssel und Schlüsselbünde ausgestattet. Effiziente Innenraumnutzung durch ausklappbare Schlüsselwände. Inklusive Register zur Dokumentation der Schlüsselorganisation.

### Grundausstattung/Leistungsmerkmale

- Doppelbart-Hochsicherheitsschloss, 2 Schlüssel
- Klappgriff, silber (ca. 12 mm vorstehend)
- 3-seitige Türverriegelung
- 90° Türöffnungswinkel, zweitürig
- Hakenleisten im Raster von 14 mm höhenverstellbar
- Hakenabstand: 30 mm, Hakenlänge: 15 mm
- Vorrichtung für Rückwandverankerung
- Lichtgrau RAL 7035

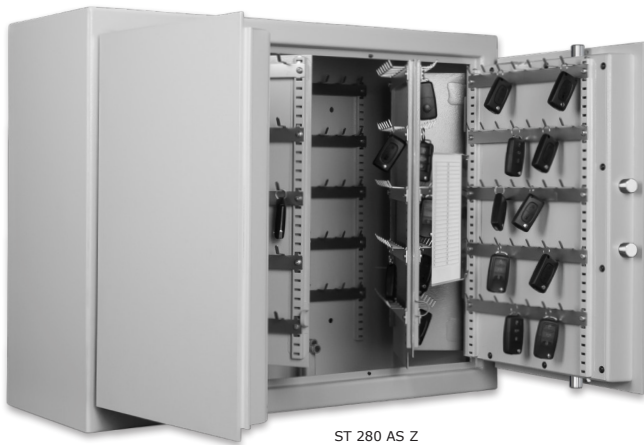

ST 280 AS Z  
Lichtgrau • light grey  
Dekoration nicht im Lieferumfang enthalten •  
decoration not included in the delivery

🇬🇧 Car key cabinet with 2 doors for clear storage of up to 280 car keys for commercial use. This series is equipped with special hook rails for car keys and bunch of keys. Efficient usage of the interior due to pivotable key walls. Including register for documentation of the key organisation.

### Basic equipment/Product features

- Double-bit high security key lock, 2 keys
- Handle, silver (approx. 12 mm protruding)
- 3-sided door locking
- 90° door opening angle, 2 doors
- Hook rails in the grid 14 mm height adjustable
- Hook distance: 30 mm, hook length: 15 mm
- Prepared for rear wall anchoring
- Light grey RAL 7035

Modell Model	Art. RAL 7035 Prod. RAL 7035	Außenmaße Ext. dimensions	Gewicht Weight	Schlüsselwand Key wall	Schlüsselhaken Key hooks
ST 280 AS Z	001307-00500	636 x 812 x 306	80 kg	2	280

Schlösser / Locks	Beschreibung / Description
Mechanisches Kombinationsschloss Mechanical combination lock	3-Scheiben-Kombinationsschloss (ein individueller Code möglich), Zahlenknopfgarnitur 2107 B, 30 mm vorstehend 3 wheel combination lock (one individual code possible), input unit (dial & ring) 2107 B, 30 mm protruding
Elektronischschloss S&G Spartan 1006 Electronic lock S&G Spartan 1006	1 Manager- / 1 Benutzercode, Tastatur 6120-232, 39 mm vorstehend 1 manager / 1 user code, keypad 6120-232, 39 mm protruding





€ 5.000,-\*  
-\*

**Deutschland** Schlüssel- und Sicherheitsschrank zertifiziert gemäß Sicherheitsstufe S1 nach EN 14450 für bis zu 448 Schlüssel. Bestens geeignet zur sicheren und übersichtlichen Schlüsselaufbewahrung. Alle Modelle sind mit integrierten Schlüsselmodulen inkl. ausziehbarer Schlüsselwände ausgestattet. Die Modelle STM 3-128 Kombi und STM 4-128 Kombi bieten zusätzlichen Stauraum zur Aufbewahrung von Wertgegenständen und DIN-A4-Aktenordnern.

### Grundausrüstung/Leistungsmerkmale

- Doppelbart-Hochsicherheitsschloss, 2 Schlüssel
- Klappgriff, silber (ca. 12 mm vorstehend)
- 3-seitige Türverriegelung
- 180° Türöffnungswinkel, Türanschlag rechts
- Hakenleisten im Raster von 14 mm höhenverstellbar
- Hakenabstand: 30 mm, Hakenlänge: 15 mm
- Vorrichtung für Boden- und Rückwandverankerung inkl. Verankerungsmaterial\*
- Graphitgrau RAL 7024

STM 3-128 Kombi  
Graphitgrau • graphite grey  
Dekoration nicht im Lieferumfang enthalten • decoration not included in the delivery

**United Kingdom** Key and security cabinet security grade S1 according to EN 14450 for storage of up to 448 keys. Ideally suited for safe and clear key storage. This series is equipped with pull-out key walls. The models STM 3-128 Kombi and STM 4-128 offer additional space for storage of valuables and DIN-A4-folders.

### Basic equipment/Product features

- Double-bit high security key lock, 2 keys
- Handle, silver (approx. 12 mm protruding)
- 3-sided door locking
- 180° door opening angle, door hinged on right
- Hook rails in the grid 14 mm height adjustable
- Hook distance: 30 mm, hook length: 15 mm
- Prepared for floor and rear wall anchoring incl. anchoring hardware\*
- Graphite grey RAL 7024

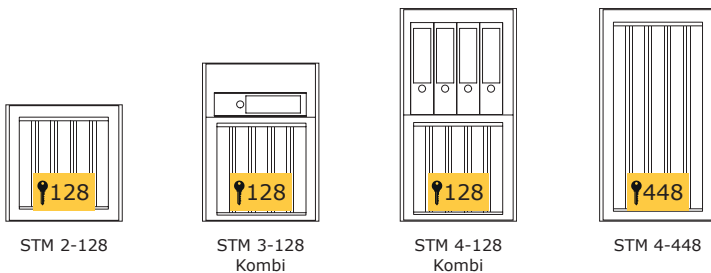

STM 2-128

STM 3-128  
Kombi

STM 4-128  
Kombi

STM 4-448

Modell Model	Art. RAL 7024 Prod. RAL 7024	Außenmaße Ext. dimensions	Innenmaße Int. dimensions	Türdurchgangsmaße Door passage dim.	Gewicht Weight	Ordner Folders	Schlüsselhaken Key hooks	Fachböden Shelves
STM 2-128	114326-60000	405 x 405 x 385	399 x 387 x 315	329 x 329	46 kg	×	128	×
STM 3-128 Kombi	114327-60000	550 x 405 x 385	544 x 387 x 315	474 x 329	52 kg	1	128	1
STM 4-128 Kombi	114328-60000	740 x 405 x 385	734 x 387 x 315	664 x 329	59 kg	4	128	1
STM 4-448	114329-60000	740 x 405 x 385	734 x 387 x 315	664 x 329	71 kg	×	448	×

Schlösser / Locks	Beschreibung / Description	
Mechanisches Kombinationsschloss Mechanical combination lock	3-Scheiben-Kombinationsschloss (ein individueller Code möglich), Zahlenknopfgarnitur 2107 B, 30 mm vorstehend 3 wheel combination lock (one individual code possible), input unit (dial & ring) 2107 B, 30 mm protruding	
Elektronikschloss S&G Spartan 1006 Electronic lock S&G Spartan 1006	1 Manager- / 1 Benutzercode, Tastatur 6120-232, 39 mm vorstehend 1 manager / 1 user code, keypad 6120-232, 39 mm protruding	

Nutzmaße Einrichtungen Usable measure of facilities	STM 2-128	STM 3-128 Kombi	STM 4-128 Kombi	STM 4-448
Tiefe bei 90° Türöffnung (Tür + Schrank) Depth with 90° door opening (door + body)	760	760	760	760

Maß- und Gewichtsabweichungen etc. sowie Konstruktionsänderungen vorbehalten • Weights and measures deviations etc. specifications subject to change  
Maßangaben in mm (Höhe / Breite / Tiefe), ohne Griff, Beschlag, Scharniere • Dimensions in mm (height / width / depth), without handle, fitting, hinges  
\*Empfohlene Versicherungssummen in Deutschland / Modelle unter 1.000 kg müssen verankert werden. Stimmen Sie die Versicherungssummen sowie die notwendige Verankerung mit Ihrem Versicherer ab.  
Recommended insurance amounts in Germany / models weighing less than 1.000 kg should be anchored. Please consult with your insurer for amounts and anchoring regulations.

# STL 24

Schlüssel-/Wertschutzschrank, Grad 0 (EN 1143-1)  
Key -/safe, Grade 0 (EN 1143-1)



€ 40.000,-\*  
€ 10.000,-\*



STL 24  
Graphitgrau • graphite grey  
Dekoration nicht im Lieferumfang enthalten • decoration not included in the delivery



🇩🇪 Schlüsseltresor / Wertschutzschrank gem. Widerstandsgrad 0 nach EN 1143-1. Ideal geeignet zur sicheren Verwaltung von bis zu 24 Schlüsseln, Autoschlüsseln oder Schlüsselbunden. Mit 24 Aufnahmebolzen zur variablen Sortierung von Schlüsseln. Optimal zur Wandmontage geeignet.

### Grundausrüstung/Leistungsmerkmale

- Doppelbart-Hochsicherheitsschloss, 2 Schlüssel
- Klappgriff, silber (ca. 12 mm vorstehend)
- 4-seitige Türverriegelung
- 180° Türöffnungswinkel, Türanschlag rechts
- Vorrichtung für eine Bodenverankerung inkl. Verankerungsmaterial\*. Zusätzlich verfügt der STL 24 über zwei Bohrungen in der Rückwand
- Graphitgrau RAL 7024

🇬🇧 Key and security safe with security grade 0 according to EN 1143-1. Ideally suited for organisation of up to 24 keys, car keys or bunch of keys. With 24 holding bolts for custom storage of keys. Ideally for wall mounting.

### Basic equipment/Product features

- Double-bit high security key lock, 2 keys
- Handle, silver (approx. 12 mm protruding)
- 4-sided door locking
- 180° door opening angle, door hinged on right
- Prepared with one anchoring hole in bottom (incl. anchoring hardware) and two holes in rear wall for additional use
- Graphite grey 7024

Die Rückwand ist vorbereitet zur individuellen Platzierung von bis zu 24 Schlüsseln, Autoschlüsseln oder Schlüsselbunden. Entsprechende Aufnahmebolzen mit Schutzhülle sind im Lieferumfang enthalten. Zur Standsicherheit ist der Tresor im Boden und/oder der Rückwand mit mitgeliefertem Befestigungsmaterial zu sichern.

Rearwall is prepared for custom placement of up to 24 keys, car keys or bunch of keys. Holding bolts with protection cover are included in the delivery. To secure stability the safe needs to be anchored via floor and/or rear wall with the included anchoring hardware.

Modell Model	Art. RAL 7024 Prod. RAL 7024	Außenmaße Ext. dimensions	Innenmaße Int. dimensions	Gewicht Weight	Volumen Volume
STL 24	001420-60000	405 x 360 x 170	325 x 271 x 55	36 kg	5 l

Schlösser / Locks	Beschreibung / Description
Elektronischs Schloss S&G Spartan 1006 Electronic lock S&G Spartan 1006	1 Manager- / 1 Benutzercode, Tastatur 6120-232, 39 mm vorstehend 1 manager / 1 user code, keypad 6120-232, 39 mm protruding



Maß- und Gewichtsabweichungen etc. sowie Konstruktionsänderungen vorbehalten • Weights and measures deviations etc. specifications subject to change  
Maßangaben in mm (Höhe / Breite / Tiefe), ohne Griff, Beschlag, Scharniere • Dimensions in mm (height / width / depth), without handle, fitting, hinges  
\*Empfohlene Versicherungssummen in Deutschland / Modelle unter 1.000 kg müssen verankert werden. Versicherungssummen und notwendige Verankerung in Absprache mit dem Versicherer.  
Recommended insurance amounts in Germany / models weighing less than 1.000 kg should be anchored. Please consult with your insurer for amounts and anchoring regulations.

# STL 56-400

Schlüssel-/Wertschutzschrank, Grad 0 (EN 1143-1) oder Grad I (EN 1143-1)  
Key -/safe, Grade 0 (EN 1143-1) or Grade I (EN 1143-1)



STL 400 Kombi  
Lichtgrau • light grey  
Dekoration nicht im Lieferumfang enthalten • decoration not included in the delivery



EN 1143-1

€ 40.000,-\*

€ 10.000,-\*



EN 1143-1

€ 65.000,-\*

€ 20.000,-\*

Wertschutz-Schlüsseltresore STL gem. Widerstandsgrad 0 oder I nach EN 1143-1 sind ideal zur Schlüsselorganisation im gewerblichen Bereich geeignet und ermöglichen die übersichtliche Sortierung und sichere Aufbewahrung von bis zu 400 Schlüsseln. Modell STL 56 mit Schlüsselhakenleisten an Rückwand und Türinnenseite. Ab Modell STL 128 mit integrierten Schlüsselmodulen inkl. ausziehbarer Schlüsselwände ausgestattet.

### Grundausrüstung/Leistungsmerkmale

- Doppelbart-Hochsicherheitsschloss, 2 Schlüssel
- Klappgriff, silber (ca. 12 mm vorstehend)
- 4-seitige Türverriegelung
- 180° Türöffnungswinkel, Türanschlag rechts
- Vorrichtung für Boden- und Rückwandverankerung inkl. Verankerungsmaterial\*
- STL 56 und STL 128 verfügen über eine zusätzliche Rückwandverankerung inkl. Verankerungsmaterial
- Beim Modell STL 56 sind die Hakenleisten an der Rückwand und Türinnenseite angebracht
- Graphitgrau RAL 7024 oder Lichtgrau RAL 7035

Key and security safes STL with security grade 0 or I according to EN 1143-1 are ideally useable in the commercial sector and offer a clear and safe storage of up to 400 keys. Model STL 56 is equipped with hook rails on rear wall and door. From STL 128 up this series is equipped with pull-out key walls.

### Basic equipment/Product features

- Double-bit high security key lock, 2 keys
- Handle, silver (approx. 12 mm protruding)
- 4-sided door locking
- 180° door opening angle, door hinged on right
- Prepared for floor and rear wall anchoring incl. anchoring hardware\*
- STL 56 has hook rails on backwall and inner door panel
- STL 56 and STL 128 have an additional rear wall anchoring incl. anchoring hardware
- Graphite grey RAL 7024 or light grey RAL 7035

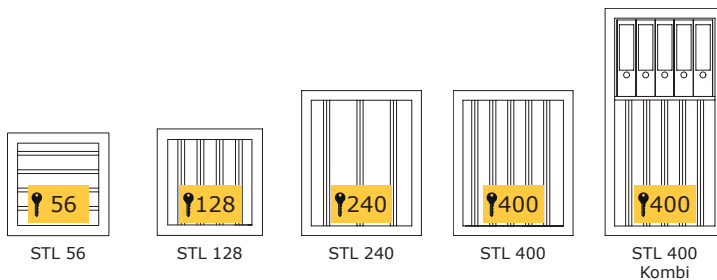

Modell Model	Grad Grade	Art. RAL 7024 Prod. RAL 7024	Art. RAL 7035 Prod. RAL 7035	Außenmaße Ext. dimensions	Innenmaße Int. dimensions	Gewicht Weight	Schlüsselhaken Key hooks
STL 56	0	001421-60000	001421-00000	405 x 400 x 270	325 x 311 x 155	52 kg	56
STL 56	I	011421-60000	011421-00000	405 x 400 x 270	325 x 311 x 155	52 kg	56
STL 128	0	001422-60000	001422-00000	405 x 400 x 420	325 x 311 x 305	79 kg	128
STL 128	I	011422-60000	011422-00000	405 x 400 x 420	325 x 311 x 305	79 kg	128
STL 240	0	001423-60000	001423-00000	605 x 500 x 420	525 x 411 x 305	116 kg	240
STL 240	I	011423-60000	011423-00000	605 x 500 x 420	525 x 411 x 305	116 kg	240
STL 400	0	001424-60000	001424-00000	605 x 500 x 420	525 x 411 x 305	123 kg	400
STL 400	I	011424-60000	011424-00000	605 x 500 x 420	525 x 411 x 305	123 kg	400
STL 400 Kombi	0	001425-60000	001425-00000	950 x 500 x 420	870 x 411 x 305	155 kg	400
STL 400 Kombi	I	011425-60000	011425-00000	950 x 500 x 420	870 x 411 x 305	155 kg	400

# STL 56-400

Zubehör  
Accessories

Schlösser / Locks	Beschreibung / Description	
Mechanisches Kombinationsschloss Mechanical combination lock	3-Scheiben-Kombinationsschloss (ein individueller Code möglich), Zahlenknopfgarnitur 2107 B, 30 mm vorstehend 3 wheel combination lock (one individual code possible), input unit (dial & ring) 2107 B, 30 mm protruding	
Elektronikschloss S&G Spartan 1006 Electronic lock S&G Spartan 1006	1 Manager- / 1 Benutzercode, Tastatur 6120-232, 39 mm vorstehend 1 manager / 1 user code, keypad 6120-232, 39 mm protruding	
Elektronikschloss LA GARD ComboGard Pro 39 E Electronic lock LA GARD ComboGard Pro 39 E	1 Manager- / 9 Benutzercodes, diverse Codefunktionen, Tastatur 5750, 30 mm vorstehend 1 manager / 9 user codes, various code functions, keypad 5750, 30 mm protruding	
Elektronikschloss KABA Combi B 90 (ab STL 240) Electronic lock KABA Combi B 90 (from STL 240)	1 Master- / 90 Benutzer- / 1 Kuriercode, div. Codefunktionen, Alarm, Auditfunktion, mechanische Redundanz, 28 mm vorstehend, Klappgriff silber 1 master / 90 user / 1 courier code, var. code functions, alarm, audit function, mechanical redundancy, 28 mm protruding, handle silver	

Nutzmaße Einrichtungen Usable measure of facilities	STL 56	STL 128	STL 240	STL 400	STL Kombi 400
Tiefe bei 90° Türöffnung (Tür + Schrank) Depth with 90° door opening (door + body)	611	761	861	861	861
Breite bei 180° Türöffnung (Tür + Schrank) Width with 180° door opening (door + body)	745	745	945	945	945
Ausziehbare Schlüsselwände, beidseitig bestückt Pull-out key wall, on both sides stocked		4	3	5	5
Hakenleisten pro Schlüsselwand Hook rail per key wall	3 + 4	2 x 2	2 x 5	2 x 5	2 x 5
Höhenabstand Hakenleiste in mm Distance between rails	70	84	70	70	70
Schlüsselhaken pro Hakenleiste Key hook per hook rail	8	8	8	8	8
Höhenraster Height grid	14	14	14	14	14
Hakenlänge Hook length	15	15	15	15	15
Hakenabstand Hook distance	30	30	30	30	30

# STL 980-3240

Schlüssel-/Wertschutzschrank, Grad 0 (EN 1143-1) oder Grad I (EN 1143-1)  
Key -/safe, Grade 0 (EN 1143-1) or Grade I (EN 1143-1)



STL 2560  
Lichtgrau • light grey  
Dekoration nicht im Lieferumfang enthalten • decoration not included in the delivery



€ 40.000,-\*  
€ 10.000,-\*



€ 65.000,-\*  
€ 20.000,-\*

Wertschutz-Schlüsseltresore STL gem. Widerstandsgrad 0 oder I nach EN 1143-1 sind ideal zur Schlüsselorganisation im gewerblichen Bereich und ermöglichen die übersichtliche Sortierung und sichere Aufbewahrung von bis zu 3240 Schlüsseln. Alle Modelle sind mit ausziehbarer Schlüsselwänden ausgestattet. Schlüsselanhänger optional erhältlich.

### Grundausrüstung/Leistungsmerkmale

- Doppelbart-Hochsicherheitsschloss, 2 Schlüssel
- Hängegriff, schwarz (ca. 42 mm vorstehend)
- 4-seitige Türverriegelung
- 180° Türöffnungswinkel, Türanschlag rechts
- Vorrichtung für Boden- und Rückwandverankerung inkl. Verankerungsmaterial\*
- Graphitgrau RAL 7024 oder Lichtgrau RAL 7035

Key and security safes STL with security grade 0 or I according to EN 1143-1 are ideally useable in the commercial sector and offer a clear and safe storage of up to 3240 keys. This series is equipped with pull-out key walls. Key fobs optional available.

### Basic equipment/Product features

- Double-bit high security key lock, 2 keys
- Handle, black (approx. 42 mm protruding)
- 4-sided door locking
- 180° door opening angle, door hinged on right
- Prepared for floor and rear wall anchoring incl. anchoring hardware\*
- Graphite grey RAL 7024 or light grey RAL 7035

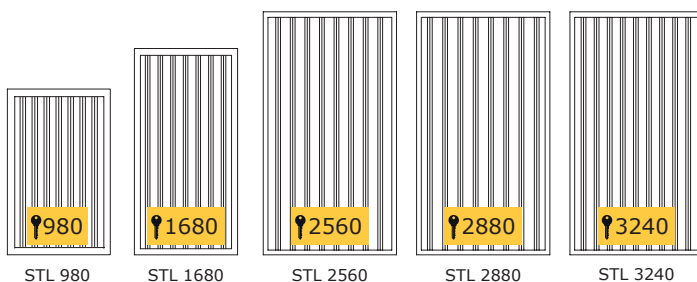

Modell Model	Grad Grade	Art. RAL 7024 Prod. RAL 7024	Art. RAL 7035 Prod. RAL 7035	Außenmaße Ext. dimensions	Innenmaße Int. dimensions	Gewicht Weight	Schlüsselhaken Key hooks
STL 980	0	001431-60000	001431-00000	750 x 650 x 530	670 x 570 x 415	182 kg	980
STL 980	I	011431-60000	011431-00000	750 x 650 x 530	670 x 570 x 415	182 kg	980
STL 1680	0	001432-60000	001432-00000	1200 x 650 x 530	1120 x 570 x 415	272 kg	1680
STL 1680	I	011432-60000	011432-00000	1200 x 650 x 530	1120 x 570 x 415	272 kg	1680
STL 2560	0	001433-60000	001433-00000	1550 x 850 x 530	1470 x 770 x 415	396 kg	2560
STL 2560	I	011433-60000	011433-00000	1550 x 850 x 530	1470 x 770 x 415	396 kg	2560
STL 2880	0	001434-60000	001434-00000	1550 x 850 x 530	1470 x 770 x 415	406 kg	2880
STL 2880	I	011434-60000	011434-00000	1550 x 850 x 530	1470 x 770 x 415	406 kg	2880
STL 3240	0	001435-60000	001435-00000	1550 x 850 x 530	1470 x 770 x 415	411 kg	3240
STL 3240	I	011435-60000	011435-00000	1550 x 850 x 530	1470 x 770 x 415	411 kg	3240



# STL 980-3240

Zubehör  
Accessories

Schlösser / Locks	Beschreibung / Description	
Mechanisches Kombinationsschloss Mechanical combination lock	3-Scheiben-Kombinationsschloss (ein individueller Code möglich), Zahlenknopfgarnitur 2107 B, 30 mm vorstehend 3 wheel combination lock (one individual code possible), input unit (dial & ring) 2107 B, 30 mm protruding	
Elektronikschloss S&G Spartan 1006 Electronic lock S&G Spartan 1006	1 Manager- / 1 Benutzercode, Tastatur 6120-232, 39 mm vorstehend 1 manager / 1 user code, keypad 6120-232, 39 mm protruding	
Elektronikschloss LA GARD ComboGard Pro 39 E Electronic lock LA GARD ComboGard Pro 39 E	1 Manager- / 9 Benutzercodes, diverse Codefunktionen, Tastatur 5750, 30 mm vorstehend 1 manager / 9 user codes, various code functions, keypad 5750, 30 mm protruding	
Elektronikschloss KABA Combi B 90 Electronic lock KABA Combi B 90	1 Master- / 90 Benutzer- / 1 Kuriercode, div. Codefunktionen, Alarm, Auditfunktion, mechanische Redundanz, Griff Vesta (ca. 80 mm vorstehend) 1 master / 90 user / 1 courier code, var. code functions, alarm, audit function, mechanical redundancy, handle Vesta (approx. 80 mm protruding)	

Nutzmaße Einrichtungen Usable measure of facilities	STL 980	STL 1680	STL 2560	STL 2880	STL 3240
Tiefe bei 90° Türöffnung (Tür + Schrank) Depth with 90° door opening (door + body)	1121	1121	1321	1321	1321
Breite bei 180° Türöffnung (Tür + Schrank) Width with 180° door opening (door + body)	1245	1245	1645	1645	1645
Ausziehbare Schlüsselwände, beidseitig bestückt Pull-out key wall, on both sides stocked	7	7	8	8	9
Hakenleisten pro Schlüsselwand Hook rail per key wall	7	12	16	18	18
Höhenabstand Hakenleiste in mm** Distance between rails	70	70	70	70	70
Schlüsselhaken pro Hakenleiste Key hook per hook rail	10	10	10	10	10
Höhenraster Height grid	14	14	14	14	14
Hakenlänge Hook length	15	15	15	15	15
Hakenabstand Hook distance	30	30	30	30	30

Maß- und Gewichtsabweichungen etc. sowie Konstruktionsänderungen vorbehalten • Weights and measures deviations etc. specifications subject to change

Maßangaben in mm (Höhe / Breite / Tiefe), ohne Griff, Beschlag, Scharniere • Dimensions in mm (height / width / depth), without handle, fitting, hinges

\*Empfohlene Versicherungssummen in Deutschland / Modelle unter 1.000 kg müssen verankert werden. Versicherungssummen und notwendige Verankerung in Absprache mit dem Versicherer.  
Recommended insurance amounts in Germany / models weighing less than 1.000 kg should be anchored. Please consult with your insurer for amounts and anchoring regulations.

# STL AS 30-144

Schlüssel-/Wertschutzschrank, Grad 0 (EN 1143-1) oder Grad I (EN 1143-1)  
Key -/safe, Grade 0 (EN 1143-1) or Grade I (EN 1143-1)



STL AS 144  
Lichtgrau • light grey  
Dekoration nicht im Lieferumfang enthalten • decoration not included in the delivery



EN 1143-1

€ 40.000,-\*  
€ 10.000,-\*



EN 1143-1

€ 65.000,-\*  
€ 20.000,-\*

Wertschutz-Schlüsseltresore STL AS gem. Widerstandsgrad 0 oder I nach EN 1143-1 sind ideal zur Autoschlüsselorganisation von bis zu 144 Autoschlüsseln geeignet. STL AS Modelle ermöglichen die übersichtliche Sortierung und sichere Aufbewahrung von Autoschlüsseln und Schlüsselbunden. Modell STL AS 30 mit speziellen Auto-Schlüsselhakenleisten an Rückwand und Türinnenseite. Ab Modell STL AS 72 mit integrierten Schlüsselmodulen inkl. ausziehbarer Schlüsselwände ausgestattet.

### Grundausrüstung/Leistungsmerkmale

- Doppelbart-Hochsicherheitsschloss, 2 Schlüssel
- Klappgriff, silber (ca. 12 mm vorstehend)
- 4-seitige Türverriegelung
- 180° Türöffnungswinkel, Türanschlag rechts
- Vorrichtung für Boden- und Rückwandverankerung inkl. Verankerungsmaterial\*
- STL 30 AS und 72 AS verfügen über eine zusätzliche Rückwandverankerung inkl. Verankerungsmaterial
- Graphitgrau RAL 7024 oder Lichtgrau RAL 7035

Key and security safes STL AS with security grade 0 or I according to EN 1143-1 are ideally useable for car key organisation of up to 144 car keys. STL AS models offer a clear and safe storage of car keys and bunch of keys. Model STL AS 30 is equipped with hook rails for car keys on rear wall and door. From STL AS 72 up this series is equipped with pull-out key walls.

### Basic equipment/Product features

- Double-bit high security key lock, 2 keys
- Handle, silver (approx. 12 mm protruding)
- 4-sided door locking
- 180° door opening angle, door hinged on right
- Prepared for floor and rear wall anchoring incl. anchoring hardware\*
- STL 30 AS and 72 AS have an additional rear wall anchoring incl. anchoring hardware
- Graphite grey RAL 7024 or light grey RAL 7035

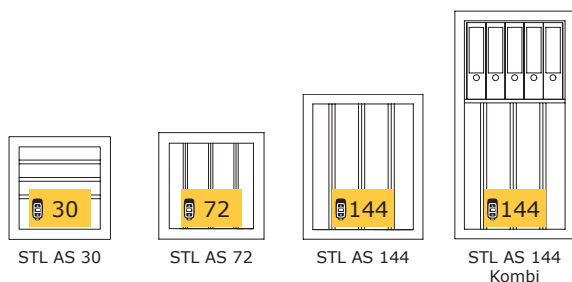

STL AS 30

STL AS 72



STL AS 144

STL AS 144 Kombi

Modell Model	Grad Grade	Art. RAL 7024 Prod. RAL 7024	Art. RAL 7035 Prod. RAL 7035	Außenmaße Ext. dimensions	Innenmaße Int. dimensions	Gewicht Weight	Schlüsselhaken Key hooks
STL AS 30	0	001421-60500	001421-00500	405 x 400 x 270	325 x 311 x 155	52 kg	30
STL AS 30	I	011421-60500	011421-00500	405 x 400 x 270	325 x 311 x 155	52 kg	30
STL AS 72	0	001422-60500	001422-00500	405 x 400 x 420	325 x 311 x 305	77 kg	72
STL AS 72	I	011422-60500	011422-00500	405 x 400 x 420	325 x 311 x 305	77 kg	72
STL AS 144	0	001423-60500	001423-00500	605 x 500 x 420	525 x 411 x 305	116 kg	144
STL AS 144	I	011423-60500	011423-00500	605 x 500 x 420	525 x 411 x 305	116 kg	144
STL AS 144 Kombi	0	001425-60500	001425-00500	950 x 500 x 420	870 x 411 x 305	148 kg	144
STL AS 144 Kombi	I	011425-60500	011425-00500	950 x 500 x 420	870 x 411 x 305	148 kg	144

# STL AS 30-144

Zubehör  
Accessories

Schlösser / Locks	Beschreibung / Description	
Mechanisches Kombinationsschloss Mechanical combination lock	3-Scheiben-Kombinationsschloss (ein individueller Code möglich), Zahlenknopfgarnitur 2107 B, 30 mm vorstehend 3 wheel combination lock (one individual code possible), input unit (dial & ring) 2107 B, 30 mm protruding	
Elektronikschloss S&G Spartan 1006 Electronic lock S&G Spartan 1006	1 Manager- / 1 Benutzercode, Tastatur 6120-232, 39 mm vorstehend 1 manager / 1 user code, keypad 6120-232, 39 mm protruding	
Elektronikschloss LA GARD ComboGard Pro 39 E Electronic lock LA GARD ComboGard Pro 39 E	1 Manager- / 9 Benutzercodes, diverse Codefunktionen, Tastatur 5750, 30 mm vorstehend 1 manager / 9 user codes, various code functions, keypad 5750, 30 mm protruding	
Elektronikschloss KABA Combi B 90 (ab STL AS 144) Electronic lock KABA Combi B 90 (from STL 144 on)	1 Master- / 90 Benutzer- / 1 Kuriercode, div. Codefunktionen, Alarm, Auditfunktion, mechanische Redundanz, 28 mm vorstehend, Klappgriff silber 1 master / 90 user / 1 courier code, var. code functions, alarm, audit function, mechanical redundancy, 28 mm protruding, handle silver	

Nutzmaße Einrichtungen Usable measure of facilities	STL AS 30	STL AS 72	STL AS 144	STL AS 144 Kombi
Tiefe bei 90° Türöffnung (Tür + Schrank) Depth with 90° door opening (door + body)	611	761	861	861
Breite bei 180° Türöffnung (Tür + Schrank) Width with 180° door opening (door + body)	745	745	945	945
Ausziehbare Schlüsselwände, beidseitig bestückt Pull-out key wall, on both sides stocked		3	3	3
Hakenleisten pro Schlüsselwand Hook rail per key wall	2 + 3	2 x 2	2 x 4	2 x 4
Höhenabstand Hakenleiste in mm Distance between rails	98	98	98	98
Schlüsselhaken pro Hakenleiste Key hook per hook rail	6	6	6	6
Höhenraster Height grid	14	14	14	14
Hakenlänge Hook length	40	40	40	40
Hakenabstand Hook distance	34	34	34	34

Maß- und Gewichtsabweichungen etc. sowie Konstruktionsänderungen vorbehalten • Weights and measures deviations etc. specifications subject to change  
Maßangaben in mm (Höhe / Breite / Tiefe), ohne Griff, Beschlag, Scharniere • Dimensions in mm (height / width / depth), without handle, fitting, hinges  
\*Empfohlene Versicherungssummen in Deutschland / Modelle unter 1.000 kg müssen verankert werden. Versicherungssummen und notwendige Verankerung in Absprache mit dem Versicherer.  
Recommended insurance amounts in Germany / models weighing less than 1.000 kg should be anchored. Please consult with your insurer for amounts and anchoring regulations.

# STL AS 280-1008

Schlüssel-/Wertschutzschrank, Grad 0 (EN 1143-1) oder Grad I (EN 1143-1)  
Key -/safe, Grade 0 (EN 1143-1) or Grade I (EN 1143-1)



€ 40.000,-\*  
€ 10.000,-\*



€ 65.000,-\*  
€ 20.000,-\*

Wertschutz-Schlüsseltresore STL AS gem. Widerstandsgrad 0 oder I nach EN 1143-1 sind ideal zur Autoschlüsselorganisation im gewerblichen Bereich geeignet. STL AS Modelle ermöglichen die übersichtliche Sortierung und sichere Aufbewahrung von Autoschlüsseln und Schlüsselbündeln. Zur Aufbewahrung von bis zu 1008 Schlüsseln geeignet. Alle Modelle sind mit ausziehbaren Schlüsselwänden ausgestattet.

### Grundausstattung/Leistungsmerkmale

- Doppelbart-Hochsicherheitsschloss, 2 Schlüssel
- Hängegriff, schwarz (ca. 42 mm vorstehend)
- 4-seitige Türverriegelung
- 180° Türöffnungswinkel, Türanschlag rechts
- Vorrichtung für Boden- und Rückwandverankerung inkl. Verankerungsmaterial\*
- Graphitgrau RAL 7024 oder Lichtgrau RAL 7035

Key and security safes STL AS with security grade 0 or I according to EN 1143-1 are ideally useable in the commercial sector. This series offers a clear and safe storage for car keys and bunch of keys. STL AS models offer a clear and safe storage of car keys and bunch of keys. For storage of up to 1008 keys. This series is equipped with pull-out key walls.

### Basic equipment/Product features

- Double-bit high security key lock, 2 keys
- Handle, black (approx. 42 mm protruding)
- 4-sided door locking
- 180° door opening angle, door hinged on right
- Prepared for floor and rear wall anchoring incl. anchoring hardware\*
- Graphite grey RAL 7024 or light grey RAL 7035

STL AS 280  
Graphitgrau • graphite grey  
Abbildung ähnlich. Dekoration nicht im Lieferumfang enthalten • similar to image.  
Decoration not included in the delivery

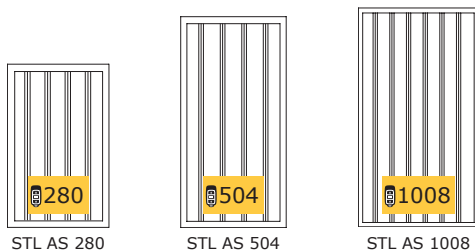

STL AS 280

STL AS 504

STL AS 1008

Modell Model	Grad Grade	Art. RAL 7024 Prod. RAL 7024	Art. RAL 7035 Prod. RAL 7035	Außenmaße Ext. dimensions	Innenmaße Int. dimensions	Gewicht Weight	Schlüsselhaken Key hooks
STL AS 280	0	001431-60500	001431-00500	750 x 650 x 530	670 x 570 x 415	171 kg	280
STL AS 280	I	011431-60500	011431-00500	750 x 650 x 530	670 x 570 x 415	171 kg	280
STL AS 504	0	001432-60500	001432-00500	1200 x 650 x 530	1120 x 570 x 415	254 kg	504
STL AS 504	I	011432-60500	011432-00500	1200 x 650 x 530	1120 x 570 x 415	254 kg	504
STL AS 1008	0	001433-60500	001433-00500	1550 x 850 x 530	1470 x 770 x 415	381 kg	1008
STL AS 1008	I	011433-60500	011433-00500	1550 x 850 x 530	1470 x 770 x 415	381 kg	1008

# STL AS 280-1008

Zubehör  
Accessories

Schlösser / Locks	Beschreibung / Description	
Mechanisches Kombinationsschloss Mechanical combination lock	3-Scheiben-Kombinationsschloss (ein individueller Code möglich), Zahlenknopfgarnitur 2107 B, 30 mm vorstehend 3 wheel combination lock (one individual code possible), input unit (dial & ring) 2107 B, 30 mm protruding	
Elektronischschloss S&G Spartan 1006 Electronic lock S&G Spartan 1006	1 Manager- / 1 Benutzercode, Tastatur 6120-232, 39 mm vorstehend 1 manager / 1 user code, keypad 6120-232, 39 mm protruding	
Elektronischschloss LA GARD ComboGard Pro 39 E Electronic lock LA GARD ComboGard Pro 39 E	1 Manager- / 9 Benutzercodes, diverse Codefunktionen, Tastatur 5750, 30 mm vorstehend 1 manager / 9 user codes, various code functions, keypad 5750, 30 mm protruding	
Elektronischschloss KABA Combi B 90 Electronic lock KABA Combi B 90	1 Master- / 90 Benutzer- / 1 Kuriercode, div. Codefunktionen, Alarm, Auditfunktion, mechanische Redundanz, Griff Vesta (ca. 80 mm vorstehend) 1 master / 90 user / 1 courier code, var. code functions, alarm, audit function, mechanical redundancy, handle Vesta (approx. 80 mm protruding)	

Nutzmaße Einrichtungen Usable measure of facilities	STL AS 280	STL AS 504	STL AS 1008
Tiefe bei 90° Türöffnung (Tür + Schrank) Depth with 90° door opening (door + body)	1121	1121	1321
Breite bei 180° Türöffnung (Tür + Schrank) Width with 180° door opening (door + body)	1245	1245	1645
Ausziehbare Schlüsselwände, beidseitig bestückt Pull-out key wall, on both sides stocked	4	4	6
Hakenleisten pro Schlüsselwand Hook rail per key wall	5	9	12
Höhenabstand Hakenleiste in mm Distance between rails	98	98	98
Schlüsselhaken pro Hakenleiste Key hook per hook rail	7	7	7
Höhenraster Height grid	14	14	14
Hakenlänge Hook length	40	40	40
Hakenabstand Hook distance	34	34	34

Maß- und Gewichtsabweichungen etc. sowie Konstruktionsänderungen vorbehalten • Weights and measures deviations etc. specifications subject to change  
Maßangaben in mm (Höhe / Breite / Tiefe), ohne Griff, Beschlag, Scharniere • Dimensions in mm (height / width / depth), without handle, fitting, hinges  
\*Empfohlene Versicherungssummen in Deutschland / Modelle unter 1.000 kg müssen verankert werden. Versicherungssummen und notwendige Verankerung in Absprache mit dem Versicherer.  
Recommended insurance amounts in Germany / models weighing less than 1.000 kg should be anchored. Please consult with your insurer for amounts and anchoring regulations.



€ 65.000,-\*  
€ 20.000,-\*

**■ Schlüssel-/Wertschutzschrank STC gem. Widerstandsgrad I nach EN 1143-1 zur kombinierten Aufbewahrung von Schlüsseln, Wertgegenständen und DIN-A4-Aktenordnern. Übersichtlichen Sortierung und sichere Verwahrung von bis zu 896 Schlüsseln inkl. zusätzlichem Stauraum. Alle Modelle sind mit integrierten Schlüsselmodulen inkl. ausziehbarer Schlüsselwände ausgestattet. Schlüsselanhänger optional erhältlich.**

### Grundausrüstung/Leistungsmerkmale

- Doppelbart-Hochsicherheitsschloss, 2 Schlüssel
- Hängegriff, schwarz (ca. 42 mm vorstehend)
- 4-seitige Türverriegelung
- 180° Türöffnungswinkel, Türanschlag rechts
- Vorrichtung für Boden- und Rückwandverankerung inkl. Verankerungsmaterial\*
- Graphitgrau RAL 7024 oder Lichtgrau RAL 7035

**🇬🇧 Key and security safes STC with security grade 0 or I according to EN 1143-1 are ideally useable for storage of keys, valuables and DIN-A4-folders. Clear and safe storage of up to 896 keys with additional storage capacity. This series is equipped with pull-out key walls. Key fobs optional available.**

### Basic equipment/Product features

- Double-bit high security key lock, 2 keys
- Handle, black (approx. 42 mm protruding)
- 4-sided door locking
- 180° door opening angle, door hinged on right
- Prepared for floor and rear wall anchoring incl. anchoring hardware\*
- Graphite grey RAL 7024 or light grey RAL 7035

STC 3-896 Kombi  
Lichtgrau • light grey  
Dekoration nicht im Lieferumfang enthalten • decoration not included in the delivery



STC 1-128 Kombi

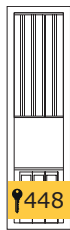

STC 1-448 Kombi

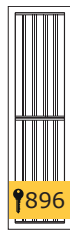

STC 1-896

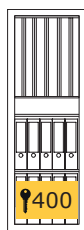

STC 2-400 Kombi

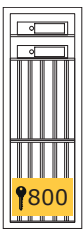

STC 2-800 Kombi

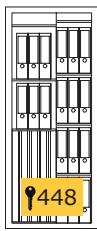

STC 3-448 Kombi

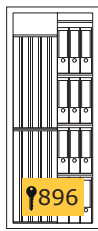

STC 3-896 Kombi

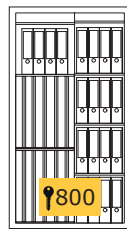

STC 4-800 Kombi

Modell Model	Art. RAL 7024 Prod. RAL 7024	Art. RAL 7035 Prod. RAL 7035	Außenmaße Ext. dimensions	Innenmaße Int. dimensions	Gewicht Weight	Ordner Folders	Schlüsselhaken Key hooks	Fachböden Shelves
STC 1-128 Kombi	111441-60000	111441-00000	1400 x 400 x 420	1320 x 311 x 305	166 kg	6	128	2
STC 1-448 Kombi	111442-60000	111442-00000	1400 x 400 x 420	1320 x 311 x 305	178 kg	3	448	1
STC 1-896	111443-60000	111443-00000	1400 x 400 x 420	1320 x 311 x 305	208 kg	0	896	0
STC 2-400 Kombi	111444-60000	111444-00000	1400 x 500 x 420	1320 x 411 x 305	198 kg	10	400	2
STC 2-800 Kombi	111445-60000	111445-00000	1400 x 500 x 420	1320 x 411 x 305	228 kg	2	800	1
STC 3-448 Kombi	111446-60000	111446-00000	1550 x 650 x 420	1470 x 561 x 305	258 kg	18	448	2+4
STC 3-896 Kombi	111447-60000	111447-00000	1550 x 650 x 420	1470 x 561 x 305	288 kg	12	896	4
STC 4-800 Kombi	111448-60000	111448-00000	1550 x 850 x 420	1470 x 761 x 305	368 kg	20	800	1+4

Schlösser / Locks	Beschreibung / Description	
Mechanisches Kombinationsschloss Mechanical combination lock	3-Scheiben-Kombinationsschloss (ein individueller Code möglich), Zahlenknopfgarnitur 2107 B, 30 mm vorstehend 3 wheel combination lock (one individual code possible), input unit (dial & ring) 2107 B, 30 mm protruding	
Elektronischschloss S&G Spartan 1006 Electronic lock S&G Spartan 1006	1 Manager- / 1 Benutzercode, Tastatur 6120-232, 39 mm vorstehend 1 manager / 1 user code, keypad 6120-232, 39 mm protruding	
Elektronischschloss LA GARD ComboGard Pro 39 E Electronic lock LA GARD ComboGard Pro 39 E	1 Manager- / 9 Benutzercodes, diverse Codefunktionen, Tastatur 5750, 30 mm vorstehend 1 manager / 9 user codes, various code functions, keypad 5750, 30 mm protruding	
Elektronischschloss KABA Combi B 90 Electronic lock KABA Combi B 90	1 Master- / 90 Benutzer- / 1 Kuriercode, div. Codefunktionen, Alarm, Auditfunktion, mechanische Redundanz, Griff Vesta (ca. 80 mm vorstehend) 1 master / 90 user / 1 courier code, var. code functions, alarm, audit function, mechanical redundancy, handle Vesta (approx. 80 mm protruding)	

Nutzmaße Einrichtungen Usable measure of facilities	STC 1	STC 2	STC 3	STC 4
Tiefe bei 90° Türöffnung (Tür + Schrank) Depth with 90° door opening (door + body)	761	861	1011	1211
Breite bei 180° Türöffnung (Tür + Schrank) Width with 180° door opening (door + body)	745	845	1245	1645
Höhenraster Height grid	14	14	14	14
Hakenlänge Hook length	15	15	15	15
Hakenabstand Hook distance	30	30	30	30

Maß- und Gewichtsabweichungen etc. sowie Konstruktionsänderungen vorbehalten • Weights and measures deviations etc. specifications subject to change  
 Maßangaben in mm (Höhe / Breite / Tiefe), ohne Griff, Beschlag, Scharniere • Dimensions in mm (height / width / depth), without handle, fitting, hinges  
 \*Empfohlene Versicherungssummen in Deutschland / Modelle unter 1.000 kg müssen verankert werden. Versicherungssummen und notwendige Verankerung in Absprache mit dem Versicherer.  
 Recommended insurance amounts in Germany / models weighing less than 1.000 kg should be anchored. Please consult with your insurer for amounts and anchoring regulations.



**WAFFENSCHRÄNKE**  
WEAPON SAFES



# Aufbewahrung von Waffen und Munition (DE)

gem. Waffengesetz (WaffG, Ausfertigungsdatum 30.06.2017)

**Bitte beachten Sie:** Am 30.06.2017 ist eine Änderung des Deutschen Waffengesetzes in Kraft getreten. Damit haben sich die Vorschriften zur Aufbewahrung von erlaubnispflichtigen Waffen und Munition geändert. Nach der Änderung des Waffengesetzes dürfen nur noch Waffenschränke, die mindestens Grad 0 nach EN 1143-1 entsprechen, verwendet werden.



## Gesetzliche Vorschriften zur Aufbewahrung erlaubnispflichtiger Waffen

### Widerstandsgrad 0 nach EN 1143-1

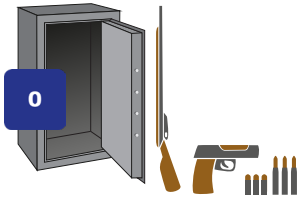

#### Geeignet für:

- Langwaffen unbegrenzt
- Bis zu 5 Kurzwaffen\*
- Munition

\*Widerstandsgrad 0 nach EN 1143-1 über 200 kg: Langwaffen unbegrenzt, bis zu 10 Kurzwaffen, Munition

### Widerstandsgrad I nach EN 1143-1

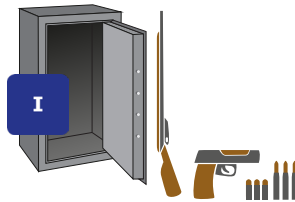

#### Geeignet für:

- Langwaffen unbegrenzt
- Kurzwaffen unbegrenzt
- Munition

### Stahlblechschrank ohne Klassifizierung

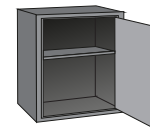

Stahlblechschrank mit einem Schwenkriegelschloss, gleichwertiger Verschlussvorrichtung oder gleichwertigem Behältnis.

#### Geeignet für:

- Erlaubnispflichtige Munition



## Gesetzliche Vorschriften zur Aufbewahrung erlaubnisfreier Waffen

### Verschlossenes Behältnis ohne Klassifizierung

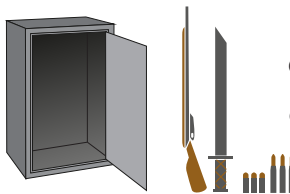

#### Geeignet für:

- Erlaubnisfreie Waffen oder Munition



Bewegungsenergie der Geschosse beträgt nicht mehr als 7,5 Joule.

#### Geltend für:

- Druckluft-,
- Federdruck- oder Druckgaswaffen



Bauartzulassung der Physikalisch Technischen Bundesanstalt

#### Geltend für:

- Schreckschuss-
- Reizstoff- und
- Signalwaffen

## Bestandsschutz

Es gilt ein Bestandsschutz für Sicherheitsbehältnisse der Stufe A und B, die vor dem 06.07.2017 angeschafft und zudem bei der zuständigen Behörde angezeigt waren. Diese Behältnisse können wie nachfolgend gezeigt weiter verwendet werden:

### Sicherheitsstufe A

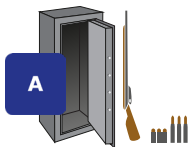

#### Geeignet für:

- Bis zu 10 Langwaffen
- KEINE Munition

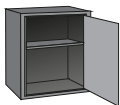

- Munition im separaten Stahlblechschrank

### Sicherheitsstufe A mit Innentresor aus Stahlblech

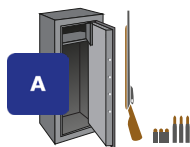

#### Geeignet für:

- Bis zu 10 Langwaffen
- Munition im Innentresor

Innentresor ohne Klassifizierung mit Doppelbart-Hochsicherheitsschloss oder gleichwertiger Verschlussvorrichtung

### Sicherheitsstufe A mit Innentresor B

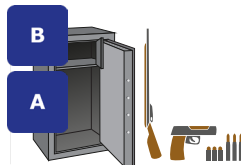

#### Geeignet für:

- Bis zu 10 Langwaffen im A Teil
- Bis zu 5 Kurzwaffen und Munition im B Teil

### Sicherheitsstufe B

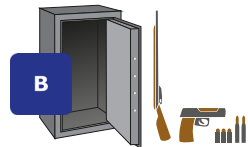

#### Geeignet für:

- Langwaffen unbegrenzt
- Bis zu 5 bzw. 10 Kurzwaffen\*
- Munition im Stahlblechschrank

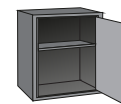

### Sicherheitsstufe B mit Innentresor aus Stahlblech

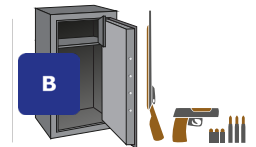

#### Geeignet für:

- Langwaffen unbegrenzt
- Bis zu 5 bzw. 10 Kurzwaffen\*

Innentresor ohne Klassifizierung mit Doppelbart-Hochsicherheitsschloss oder gleichwertiger Verschlussvorrichtung

A = Sicherheitsstufe A nach VDMA 24992 (Ausgabe Mai 1995)  
B = Sicherheitsstufe B nach VDMA 24992 (Ausgabe Mai 1995)

\*Hat der Waffenschrank ein Gewicht von über 200 kg, können bis zu 10 Kurzwaffen gelagert werden.

### Waffengesetz (WaffG)

[http://www.gesetze-im-internet.de/waffg\\_2002/](http://www.gesetze-im-internet.de/waffg_2002/)  
[http://www.gesetze-im-internet.de/bundesrecht/waffg\\_2002/gesamt.pdf](http://www.gesetze-im-internet.de/bundesrecht/waffg_2002/gesamt.pdf)

### Allgemeine Waffengesetz-Verordnung (AWaffV)

<http://www.gesetze-im-internet.de/awaffv/>  
<http://www.gesetze-im-internet.de/bundesrecht/awaffv/gesamt.pdf>

# WF 103 / 145

Waffenschrank, Sicherheitsstufe S1 (EN 14450) oder A (VDMA 24 992, Ausgabe Mai 1995)  
Weapon safe, Security level S1 (EN 14450) or A (VDMA 24 992, May 1995 edition)



WF 145-5  
Graphitgrau • graphite grey  
Dekoration nicht im Lieferumfang enthalten • decoration not included in the delivery



Versicherungssumme  
nach Absprache mit dem Versicherer

Amount insured to be agreed  
with the insurer



€ 5.000,-\*



-\*

Waffenschrank zur Aufbewahrung von Langwaffen. Modelle auch mit Innentresor. Dieser Schrank ist in Deutschland nicht als Waffenschrank zugelassen. Bitte beachten Sie die in Ihrem Land geltenden Regularien zur Aufbewahrung von Waffen und Munition.

### Grundausstattung/Leistungsmerkmale

- Doppelbart-Hochsicherheitsschloss mit 2 Schlüsseln
- Innentresor mit Zylinderschloss (außer bei WF 103)
- Waffenhalter aus Schaumstoff
- Klappgriff, schwarz (ca. 12 mm vorstehend)
- 3-seitige Türverriegelung
- 180° Türöffnungswinkel, Türanschlag rechts
- WF 145 Kombi mit Trennwand und 3 Fachböden ausgestattet, die Breite des Regalteiles beträgt 185 mm
- Vorrichtung für Boden- und Rückwandverankerung bei S1 Ausführung inkl. Verankerungsmaterial
- Graphitgrau RAL 7024

Weapon safe for storing rifles and/or ammunition. Attention in each country there are different requirements for storage of weapons and ammunition - please inform yourself about the regulations applicable to you at country of usage.

### Basic equipment/Product features

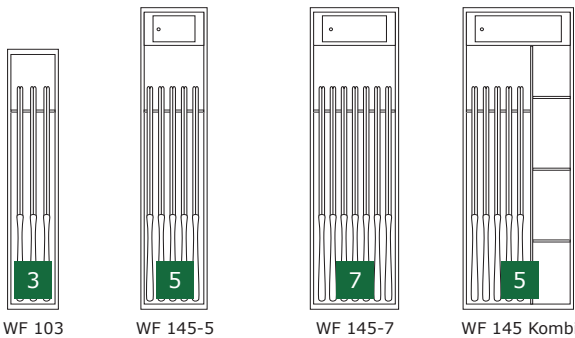

- Double-bit high security key lock with 2 keys
- Interior safe with cylinder lock (except for WF 103)
- Weapon holder made of foam material
- Handle, black (approx. 12 mm protruding)
- 3-sided door locking
- 180° door opening angle, door hinged on right
- WF 145 Kombi with dividing wall equipped with 3 shelves, with a width of 185 mm
- Prepared for floor and rear wall anchoring for S1 version incl. anchoring hardware
- Graphite grey RAL 7024



Modell Model	Sicherheits- stufe security level	Art. RAL 7024 Prod. RAL 7024	Außenmaße Ext. dimensions	Innenmaße Int. dimensions	Innentresor Interior safe	max. Waffenlänge max. length of weapon	Gewicht Weight	Waffenhalter Weapon holders	Fachböden Shelves
WF 103	A	002606-60000	1250 x 230 x 320	1244 x 224 x 260	✗	1244 mm	44 kg	3	✗
WF 103	S1	102606-60000	1250 x 230 x 320	1244 x 224 x 260	✗	1244 mm	44 kg	3	✗
WF 145-5	A	002645-60000	1450 x 300 x 335	1444 x 294 x 270	170 x 294	1264 mm	64 kg	5	✗
WF 145-5	S1	102645-60000	1450 x 300 x 335	1444 x 294 x 270	170 x 294	1264 mm	64 kg	5	✗
WF 145-7	A	002647-60000	1450 x 400 x 335	1444 x 394 x 270	170 x 394	1264 mm	74 kg	7	✗
WF 145-7	S1	102647-60000	1450 x 400 x 335	1444 x 394 x 270	170 x 394	1264 mm	74 kg	7	✗
WF 145 Kombi	A	002642-60000	1450 x 500 x 370	1444 x 494 x 305	170 x 494	1264 mm	95 kg	5	3
WF 145 Kombi	S1	102642-60000	1450 x 500 x 370	1444 x 494 x 305	170 x 494	1264 mm	95 kg	5	3

# WF 103 / 145

Zubehör  
Accessories

Schlösser / Locks	Beschreibung / Description	
Mechanisches Kombinationsschloss Mechanical combination lock	3-Scheiben-Kombinationsschloss (ein individueller Code möglich), Zahlenknopfgarnitur silber, 18 mm vorstehend 3 wheel combination lock (one individual code possible), input unit (dial & ring), silver, 18 mm protruding	
Elektronikschloss S&G Spartan 1006 Electronic lock S&G Spartan 1006	1 Manager- / 1 Benutzercode, Tastatur 6120-232, 39 mm vorstehend 1 manager / 1 user code, keypad 6120-232, 39 mm protruding	

Sonstiges / Others	Beschreibung / Description
Safe Dry Entfeuchter Safe Dry dehumidifier	1x Entfeuchter-Kissen (ca. 300 g), 1x Indikator (Feuchte-Anzeiger), wiederverwendbar 1x Dehumidifier-pillow (approx. 300 g), 1x humidity indicator, reusable

Nutzmaße Einrichtungen Usable measure of facilities	WF 103	WF 145-5	WF 145-7	WF 145 Kombi
Tiefe bei 90° Türöffnung (Tür + Schrank) Depth with 90° door opening (door + body)	550	635	735	870
Breite bei 180° Türöffnung (Tür + Schrank) Width with 180° door opening (door + body)	460	600	800	1000
Innentresor Türdurchgang Interior safe door passage		125 x 190	125 x 290	125 x 390

# KWT, Grad 0

Kurzweffenschrank, Grad 0 (EN 1143-1)  
Short weapon safe, Grade 0 (EN 1143-1)



€ 40.000,-\*  
€ 10.000,-\*

**Germany:** Zertifizierter Kurzweffenschrank gem. Widerstandsgrad 0 nach EN 1143-1. Zur gemeinsamen Aufbewahrung von max. 5 Kurzweffenschrank und Munition zugelassen.

### Grundausstattung/Leistungsmerkmale

- Doppelbart-Hochsicherheitsschloss, 2 Schlüssell
- Klappgriff, silber (ca. 12 mm vorstehend)
- 4-seitige Türverriegelung
- 180° Türöffnungswinkel, Türanschlag rechts
- KWT 900: Rückwand vorbereitet zur variablen Aufnahme von bis zu 2 Kurzweffenschrank, inkl. 8 Aufnahmebolzen mit Schutzhülle zur individuellen Platzierung der Weffenschrank
- Vorrichtung für eine Bodenverankerung inkl. Verankerungsmaterial\*. KWT 900, 1000 und 2000 verfügen über 2 zusätzliche Bohrungen in der Rückwand. KWT 3000, 4000, 5000 und 7000 verfügen über eine zusätzliche Bohrung in der Rückwand
- Graphitgrau RAL 7024 oder Lichtgrau RAL 7035

**UK:** Short weapon safe certified grade 0 according to EN 1143-1 for storing handguns and/or ammunition. In each country there are different requirements for the storage of weapons and ammunition - please inform yourself about the regulations applicable to you in country of usage.

### Basic equipment/Product features

- Double-bit high security key lock, 2 keys
- Handle, silver (approx. 12 mm protruding)
- 4-sided door locking
- 180° door opening angle, door hinged on right
- KWT 900: Variable mounting system for up to 2 short weapons on backwall, standard delivery incl. 8 holding bolts
- Prepared with one anchoring hole in bottom (incl. anchoring hardware) and sizes 900, 1000 and 2000 with two holes and sizes 3000 to 7000 with one hole in rear wall for additional
- Graphite grey RAL 7024 or light grey RAL 7035









KWT 2000 mit 4er Kurzweffenschrankhalter • with up to 4 weapons  
Graphitgrau • graphite grey  
Dekoration nicht im Lieferumfang enthalten • decoration not included in the delivery

Modell Model	Art. RAL 7024 Prod. RAL 7024	Art. RAL 7035 Prod. RAL 7035	Außenmaße Ext. dimensions	Innenmaße Int. dimensions	Gewicht Weight	Volumen Volume	Fachböden Shelves
KWT 800	002720-60000	<del>XXXX</del>	270 x 350 x 280	190 x 261 x 165	29 kg	8,2 l	1
KWT 800 Elo	002720-60360	<del>XXXX</del>	270 x 350 x 280	190 x 261 x 165	29 kg	8,2 l	1
KWT 900	202200-60000	<del>XXXX</del>	405 x 360 x 170	325 x 271 x 55	36 kg	5 l	-
KWT 1000	202201-60000	202201-00000	405 x 400 x 270	325 x 311 x 155	49 kg	16 l	1
KWT 2000	202202-60000	202202-00000	405 x 400 x 420	325 x 311 x 305	61 kg	31 l	1
KWT 3000	202203-60000	202203-00000	605 x 500 x 420	525 x 411 x 305	93 kg	66 l	2
KWT 4000	202204-60000	202204-00000	750 x 500 x 420	670 x 411 x 305	106 kg	84 l	2
KWT 5000	202205-60000	202205-00000	950 x 500 x 420	870 x 411 x 305	125 kg	109 l	2
KWT 7000	202207-60000	202207-00000	1020 x 500 x 420	940 x 411 x 305	133 kg	118 l	2

# KWT, Grad 0

Zubehör  
Accessories

Schlösser / Locks	Beschreibung / Description	
Mechanisches Kombinationsschloss (ab KWT 1000) Mechanical combination lock (from KWT 1000)	3-Scheiben-Kombinationsschloss (ein individueller Code möglich), Zahlenknopfgarnitur 2107 B, 30 mm vorstehend 3 wheel combination lock (one individual code possible), input unit (dial & ring) 2107 B, 30 mm protruding	
Elektronischschloss S&G Spartan 1006 Electronic lock S&G Spartan 1006	1 Manager- / 1 Benutzercode, Tastatur 6120-232, 39 mm vorstehend 1 manager / 1 user code, keypad 6120-232, 39 mm protruding	
Elektronischschloss LA GARD ComboGard Pro 39 E (ab KWT 1000) Electronic lock LA GARD ComboGard Pro 39 E (from KWT 1000)	1 Manager- / 9 Benutzercodes, diverse Codefunktionen, Tastatur 5750, 30 mm vorstehend 1 manager / 9 user codes, various code functions, keypad 5750, 30 mm protruding	
Elektronischschloss KABA Combi B 90 (ab KWT 3000) Electronic lock KABA Combi B 90 (from KWT 3000)	1 Master- / 90 Benutzer- / 1 Kuriercode, div. Codefunktionen, Alarm, Auditfunktion, mechanische Redundanz, 28 mm vorstehend, Klappgriff silber 1 master / 90 user / 1 courier code, var. code functions, alarm, audit function, mechanical redundancy, 28 mm protruding, handle silver	

Kurzweffenthalter Short weapon holder	KWT 800	KWT 900	KWT 1000	KWT 2000	KWT 3000	KWT 4000	KWT 5000	KWT 7000
Variante Version				1 x 4er up to 4 weapons	1 x 5er up to 5 weapons	1 x 5er up to 5 weapons	1 x 5er up to 5 weapons	1 x 5er und zusätzlich 1 Fachboden up to 5 weapons with 1 shelf



KWT 900  
Graphitgrau • graphite grey  
Dekoration nicht im Lieferumfang enthalten • decoration not included in the delivery

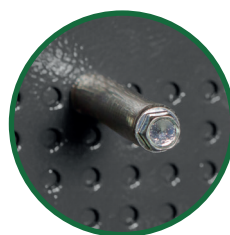

### Modell KWT 900:

Die Rückwand ist vorbereitet zur variablen Aufnahme von bis zu 2 Kurzweffnen.  
Inkl. 8 Aufnahmebolzen mit Schutzhülle zur individuellen Platzierung der Weffnen.  
Zur Standsicherheit ist der Tresor im Boden und/oder der Rückwand mit beiliegendem Befestigungsmaterial zu sichern.

### Model KWT 900:

Variable mounting system for up to 2 short weapons on backwall. Incl. 8 holding bolts with protective cover for custom storage of the short weapons.  
For secure stability you have to mount the safe via floor and/or the rear wall with delivered anchoring hardware.

# KWT, Grad I

Kurzweffenschrank, Grad I (EN 1143-1)  
Short weapon safe, Grade I (EN 1143-1)



KWT 3100 mit 2 x 5er Kurzweffenhalter • with up to 10 weapons  
Graphitgrau • graphite grey  
Dekoration nicht im Lieferumfang enthalten • decoration not included in the delivery



€ 65.000,-\*  
€ 20.000,-\*

**DE** Zertifizierter Kurzweffenschrank gem. Widerstandsgrad I nach EN 1143-1. Zur gemeinsamen Aufbewahrung von Kurzweffnen und Munition zugelassen.

### Grundausstattung/Leistungsmerkmale

- Doppelbart-Hochsicherheitsschloss, 2 Schlüssell
- Klappgriff, silber (ca. 12 mm vorstehend)
- 4-seitige Türverriegelung
- 180° Türöffnungswinkel, Türanschlag rechts
- Vorrichtung für eine Bodenverankerung inkl. Verankerungsmaterial\*. KWT 1100 und 2100 verfügen über 2 zusätzliche Bohrungen in der Rückwand. KWT 3100, 4100, 5100, 7100 und 10100 verfügen über eine zusätzliche Bohrung in der Rückwand
- Graphitgrau RAL 7024 oder Lichtgrau RAL 7035























**GB** Short weapon safe certified grade I according to EN 1143-1 for storing handguns and/or ammunition. In each country there are different requirements for the storage of weapons and ammunition - please inform yourself about the regulations applicable to you at country of usage.

### Basic equipment/Product features

- Double-bit high security key lock, 2 keys
- Handle, silver (approx. 12 mm protruding)
- 4-sided door locking
- 180° door opening angle, door hinged on right
- Prepared with one anchoring hole in bottom (incl. anchoring hardware\*) and sizes 1100 and 2100 with two holes and sizes 3100 to 10100 with one hole in rear wall for additional
- Graphite grey RAL 7024 or light grey RAL 7035

Modell Model	Art. RAL 7024 Prod. RAL 7024	Art. RAL 7035 Prod. RAL 7035	Außenmaße Ext. dimensions	Innenmaße Int. dimensions	Gewicht Weight	Volumen Volume	Fachböden Shelves
KWT 1100	212201-60000	212201-00000	405 x 400 x 270	325 x 311 x 155	49 kg	16 l	1
KWT 2100	212202-60000	212202-00000	405 x 400 x 420	325 x 311 x 305	61 kg	31 l	1
KWT 3100	212203-60000	212203-00000	605 x 500 x 420	525 x 411 x 305	93 kg	66 l	2
KWT 4100	212204-60000	212204-00000	750 x 500 x 420	670 x 411 x 305	106 kg	84 l	2
KWT 5100	212205-60000	212205-00000	950 x 500 x 420	870 x 411 x 305	125 kg	109 l	2
KWT 7100	212207-60000	212207-00000	1020 x 500 x 420	940 x 411 x 305	133 kg	118 l	2
KWT 10100	212210-60000	212210-00000	1400 x 400 x 420	1320 x 311 x 305	148 kg	125 l	4

Schlösser / Locks	Beschreibung / Description	
Mechanisches Kombinationsschloss Mechanical combination lock	3-Scheiben-Kombinationsschloss (ein individueller Code möglich), Zahlenknopfgarnitur 2107 B, 30 mm vorstehend 3 wheel combination lock (one individual code possible), input unit (dial & ring) 2107 B, 30 mm protruding	
Elektronischschloss S&G Spartan 1006 Electronic lock S&G Spartan 1006	1 Manager- / 1 Benutzercode, Tastatur 6120-232, 39 mm vorstehend 1 manager / 1 user code, keypad 6120-232, 39 mm protruding	
Elektronischschloss LA GARD ComboGard Pro 39 E Electronic lock LA GARD ComboGard Pro 39 E	1 Manager- / 9 Benutzercodes, diverse Codefunktionen, Tastatur 5750, 30 mm vorstehend 1 manager / 9 user codes, various code functions, keypad 5750, 30 mm protruding	
Elektronischschloss KABA Combi B 90 (ab KWT 3100) Electronic lock KABA Combi B 90 (from KWT 3100)	1 Master- / 90 Benutzer- / 1 Kuriercode, div. Codefunktionen, Alarm, Auditfunktion, mechanische Redundanz, 28 mm vorstehend, Klappgriff Silber, Griff Vesta bei KWT 10100 80 mm vorstehend 1 master / 90 user / 1 courier code, var. code functions, alarm, audit function, mechanical redundancy, 28 mm protruding, handle silver, Vesta handle on KWT 10100 protrudes approx. 80 mm	

Kurzweffenthaler Short Weapon holder	KWT 1100	KWT 2100	KWT 3100	KWT 4100	KWT 5100	KWT 7100	KWT 10100
Variante 1 Version 1		1 x 4er up to 4 weapons	1 x 5er up to 5 weapons	1 x 5er up to 5 weapons	1 x 5er up to 5 weapons	1 x 5er und zusätzlich 1 Fachboden up to 5 weapons with 1 extra shelf	1 x 4er up to 4 weapons
Variante 2 Version 2			2 x 5er up to 10 weapons	2 x 5er up to 10 weapons	2 x 5er up to 10 weapons	2 x 5er und zusätzlich 1 Fachboden up to 10 weapons with 1 extra shelf	2 x 4er up to 8 weapons
Variante 3 Version 3				3 x 5er und zusätzlich 1 Fachboden up to 15 weapons with 1 extra shelf	3 x 5er und zusätzlich 1 Fachboden up to 15 weapons with 1 extra shelf	3 x 5er und zusätzlich 1 Fachboden up to 15 weapons with 1 extra shelf	3 x 4er up to 12 weapons
Variante 4 Version 4					4 x 5er und zusätzlich 2 Fachböden up to 20 weapons with 2 extra shelves	4 x 5er und zusätzlich 2 Fachböden up to 20 weapons with 2 extra shelves	4 x 4er und zusätzlich 1 Fachboden up to 16 weapons with 1 extra shelf
Variante 5 Version 5							5 x 4er und zusätzlich 1 Fachboden up to 20 weapons with 1 extra shelf
Variante 6 Version 6							6 x 4er und zusätzlich 2 Fachböden up to 24 weapons with 2 extra shelves

Maß- und Gewichtsabweichungen etc. sowie Konstruktionsänderungen vorbehalten • Weights and measures deviations etc. specifications subject to change  
 Maßangaben in mm (Höhe / Breite / Tiefe), ohne Griff, Beschlag, Scharniere • Dimensions in mm (height / width / depth), without handle, fitting, hinges  
 \*Empfohlene Versicherungssummen in Deutschland / Modelle unter 1.000 kg müssen verankert werden. Versicherungssummen und notwendige Verankerung in Absprache mit dem Versicherer.  
 Recommended insurance amounts in Germany / models weighing less than 1.000 kg should be anchored. Please consult with your insurer for amounts and anchoring regulations.

# CERVO KWT

Kurzweffenschrank, Grad I (EN 1143-1)  
Short weapon safe, Grade I (EN 1143-1)



€ 65.000,-\*  
€ 20.000,-\*

**Zertifizierter Kurzweffenschrank gem. Widerstandsgrad I nach EN 1143-1 und optional erhältlicher Brandschutz-Ausstattung. Zur gemeinsamen Aufbewahrung von Kurzweffens und Munition zugelassen.**

### Grundausrüstung/Leistungsmerkmale

- Doppelbart-Hochsicherheitschloss, 2 Schlüssel
- Optional mit 30 Minuten Brandschutz
- Hängegriff, schwarz (ca. 42 mm vorstehend)
- 4-seitige Türverriegelung
- 180° Türöffnungswinkel, Türanschlag rechts
- Kurzweffenthaler aus Schaumstoff für jeweils 5 Kurzweffens
- Vorrichtung für jeweils eine Bodenverankerung inkl. Verankerungsmaterial\*, zusätzliche Vorrichtung für eine Rückwandverankerung
- Graphitgrau RAL 7024



**Short weapon safe certified grade I according to EN 1143-1 for storing handguns and/or ammunition with optionally available fire protection equipment. In each country there are different requirements for the storage of weapons and ammunition - please inform yourself about the regulations applicable to you at country of usage.**



### Basic equipment/Product features

- Double-bit high security key lock, 2 keys
- Optional feature 30 min. fire protection
- Handle, black (approx. 42 mm protruding)
- 4-sided door locking
- 180° door opening angle, door hinged on right
- Short weapon holder, made of foam material, for 5 short weapons
- Prepared with one drilling for floor anchoring incl. anchoring hardware\*, one additional device for an rear wall anchoring
- Graphite grey RAL 7024

CERVO KWT (10 WH)  
Graphitgrau • graphite grey  
Dekoration nicht im Lieferumfang enthalten •  
decoration not included in the delivery

Modell Model	Art. RAL 7024 Prod. RAL 7024	Außenmaße Ext. dimensions	Innenmaße Int. dimensions	Gewicht Weight	Volumen Volume	Fachböden Shelves	Waffenhalter Weapon holder
CERVO KWT (10 WH)	023800-60000	435 x 490 x 430	331 x 418 x 295	128 kg	46 l	1	2 x 5er
CERVO KWT (15 WH)	023810-60000	635 x 490 x 430	570 x 418 x 295	163 kg	70 l	2	3 x 5er
CERVO KWT (20 WH)	023820-60000	800 x 490 x 430	735 x 418 x 295	203 kg	91 l	3	4 x 5er



Schlösser / Locks	Beschreibung / Description	
Mechanisches Kombinationsschloss Mechanical combination lock	3-Scheiben-Kombinationsschloss (ein individueller Code möglich), Zahlenknopfgarnitur 2107 B, 30 mm vorstehend 3 wheel combination lock (one individual code possible), input unit (dial & ring) 2107 B, 30 mm protruding	
Elektronischschloss S&G Spartan 1007 Electronic lock S&G Spartan 1007	1 Manager- / 1 Benutzercode, Tastatur 6130-201, 28 mm vorstehend 1 manager / 1 user code, keypad 6130-201, 28 mm protruding	
Elektronischschloss LA GARD ComboGard Pro 39 E Electronic lock LA GARD ComboGard Pro 39 E	1 Manager- / 9 Benutzercodes, diverse Codefunktionen, Tastatur 5750, 30 mm vorstehend 1 manager / 9 user codes, various code functions, keypad 5750, 30 mm protruding	

Sonstiges / Others	Beschreibung / Description
Brandschutz (30 Minuten) Fire protection (30 minutes)	Feuerhemmende und isolierende Werkstoffe sowie Spezialdichtungen im Rahmen der Tür ergeben die im FORMAT-Brandschutzlabor getestete Brandfestigkeit bei Hausbränden. Fire-retardant and insulating materials as well as special seals in the door frame give the FORMAT fire protection laboratory tested fire resistance in house fires.

Nutzmaße Einrichtungen Usable measure of facilities	CERVO KWT
Tiefe bei 90° Türöffnung (Tür + Schrank) Depth with 90° door opening (door + body)	872
Breite bei 180° Türöffnung (Tür + Schrank) Width with 180° door opening (door + body)	899

# CERVO

Waffenschrank, Grad I (EN 1143-1)  
Weapon safe, Grade I (EN 1143-1)



CERVO V  
Graphitgrau • graphite grey  
Dekoration nicht im Lieferumfang enthalten •  
decoration not included in the delivery

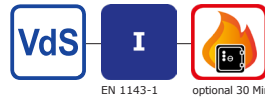

€ 65.000,-\*  
€ 20.000,-\*

**Zertifizierter Waffenschrank gem. Widerstandsgrad I nach EN 1143-1 und optional erhältlichlicher Brandschutz-Ausstattung. Zur gemeinsamen Aufbewahrung von Langwaffen, Kurzwaffen und Munition ohne Höchstmengenbegrenzung.**

### Grundausrüstung/Leistungsmerkmale

- Doppelbart-Hochsicherheitsschloss, mit 2 Schlüsseln
- Optional mit 30 Minuten Brandschutz
- Innentresor mit Zylinderschloss
- Hängegriff, schwarz (ca. 42 mm vorstehend)
- 4-seitige Türverriegelung
- 180° Türöffnungswinkel, Türanschlag rechts
- CERVO V mit 5 Türfächern
- CERVO V Kombi mit Trennwand und 3 Fachböden ausgestattet, sowie ein Türfach
- CERVO V MULTI-SET mit 14 Waffenhaltern und zusätzlich zur Selbstmontage ausgestattet mit Trennwand, 3 Fachböden und 5 Türfächern; die Breite des Regalteils beträgt 385 mm
- Vorrichtung für Bodenverankerung inkl. Verankerungsmaterial\*
- Graphitgrau RAL 7024 oder Lichtgrau RAL 7035

**Weapon safe certified grade I according to EN 1143-1 for weapons and/or ammunition and optionally available fire protection equipment. Attention in each country there are different requirements for storage of weapons and ammunition - please inform yourself about the regulations applicable to you at country of usage.**

### Basic equipment/Product features

- Double-bit high security key lock, with 2 keys
- Optional feature 30 min. fire protection
- Interior safe with cylinder lock
- Handle, black (approx. 42 mm protruding)
- 4-sided door locking
- 180° door opening angle, door hinged on right
- CERVO V with 5 door compartments
- CERVO V Kombi with dividing wall and 3 shelves equipped, as well as a door compartment
- CERVO V MULTI-SET equipped with 14 weapon holders and dividing wall, 3 shelves and 5 door compartments for self-assembly; the width of the shelf part is 385 mm
- Prepared for floor anchoring incl. anchoring hardware\*
- Graphite grey RAL 7024 or light grey RAL 7035

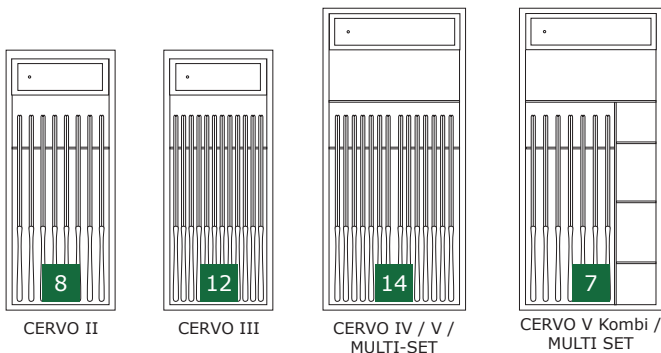

Modell Model	Art. RAL 7024 Prod. RAL 7024	Außenmaße Ext. dimensions	Innenmaße Int. dimensions	Innentresor Interior safe	max. Waffen- länge max. length of weapon	Gewicht Weight	Fachböden Shelves	Waffenhalter Weapon holders	Türfächer door compartments
CERVO II	023880-60000	1550 x 650 x 430	1446 x 578 x 295	200 x 535	1246 mm	440 kg	—	8	—
CERVO III	023881-60000	1550 x 650 x 430	1446 x 578 x 295	200 x 535	1246 mm	440 kg	—	12	—
CERVO IV	023890-60000	1800 x 850 x 430	1735 x 778 x 295	200 x 735	1496 mm	606 kg	1	14	—
CERVO V	023891-60001	1800 x 850 x 550	1735 x 778 x 415	200 x 735	1496 mm	680 kg	1	14	5
CERVO V Kombi	023891-60000	1800 x 850 x 550	1735 x 778 x 415	200 x 735	1496 mm	680 kg	1/3	7	1
CERVO V Multi-set	023891-60002	1800 x 850 x 550	1735 x 778 x 415	200 x 735	1496 mm	680 kg	1/3	14	5

Schlösser / Locks	Beschreibung / Description	
Mechanisches Kombinationsschloss Mechanical combination lock	3-Scheiben-Kombinationsschloss (ein individueller Code möglich), Zahlenknopfgerüst 2107 B, 30 mm vorstehend 3 wheel combination lock (one individual code possible), input unit (dial & ring) 2107 B, 30 mm protruding	
Elektronikschloss S&G Spartan 1007 Electronic lock S&G Spartan 1007	1 Manager- / 1 Benutzercode, Tastatur 6130-201, 28 mm vorstehend 1 manager / 1 user code, keypad 6130-201, 28 mm protruding	
Elektronikschloss LA GARD ComboGard Pro 39 E Electronic lock LA GARD ComboGard Pro 39 E	1 Manager- / 9 Benutzercodes, diverse Codefunktionen, Tastatur 5750, 30 mm vorstehend 1 manager / 9 user codes, various code functions, keypad 5750, 30 mm protruding	
Elektronikschloss KABA Combi B 90 Electronic lock KABA Combi B 90	1 Master- / 90 Benutzer- / 1 Kuriercode, div. Codefunktionen, Alarm, Auditfunktion, mechanische Redundanz, Griff Vesta (ca. 80 mm vorstehend) 1 master / 90 user / 1 courier code, var. code functions, alarm, audit function, mechanical redundancy, handle Vesta (approx. 80 mm protruding)	

Sonstiges / Others	Beschreibung / Description
Brandschutz (30 Minuten) Fire protection (30 minutes)	Feuerhemmende und isolierende Werkstoffe sowie Spezialdichtungen im Rahmen der Tür ergeben die im FORMAT-Brandschutzzlabor getestete Brandfestigkeit bei Hausbränden. Fire-retardant and insulating materials as well as special seals in the door frame give the FORMAT fire protection laboratory tested fire resistance in house fires.
Safe Dry Entfeuchter Safe Dry dehumidifiers	1x Entfeuchter-Kissen (ca. 300 g), 1x Indikator (Feuchte-Anzeiger), wiederverwendbar 1x Dehumidifiers-pillow (approx. 300 g), 1x humidity indicator, reusable
Kurzwaffenhalter 3 Short weapon holder 3	1x Kurzwaffenhalter für bis zu 3 Kurz Waffen (H: 135 mm, B: 270 mm, T: 210 mm) 1x Weapon holder for up to 3 short weapons (H: 135 mm, W: 270 mm, D: 210 mm)
Kurzwaffenhalter 4 Short weapon holder 4	1x Kurzwaffenhalter für bis zu 4 Kurz Waffen (H: 135 mm, B: 340 mm, T: 210 mm) 1x Weapon holder for up to 4 short weapons (H: 135 mm, W: 340 mm, D: 210 mm)
Kurzwaffenhalter 5 Short weapon holder 5	1x Kurzwaffenhalter für bis zu 5 Kurz Waffen (H: 135 mm, B: 415 mm, T: 210 mm) 1x Weapon holder for up to 5 short weapons (H: 135 mm, W: 415 mm, D: 210 mm)

Nutzmaße Einrichtungen Usable measure of facilities	CERVO II - III	CERVO IV - V Kombi Multi-Set	
		IV	V
Tiefe bei 90° Türöffnung (Tür + Schrank) Depth with 90° door opening (door + body)	1080	1280	1400
Breite bei 180° Türöffnung (Tür + Schrank) Width with 180° door opening (door + body)	1300	1700	
Innentresor Türdurchgang (H x B in mm) Interior safe door passage (H x W in mm)	160 x 465	160 x 665	

# CAPRIOLO, Grad 0

Waffenschrank, Grad 0 (EN 1143-1)  
Weapon safe, Grade 0 (EN 1143-1)



CAPRIOLO VI  
Lichtgrau • light grey  
Dekoration nicht im Lieferumfang enthalten • decoration not included in the delivery



€ 40.000,-\*  
€ 10.000,-\*

**Zertifizierter Waffenschrank gem. Widerstandsgrad 0 nach EN 1143-1.** Zur gemeinsamen Aufbewahrung von Langwaffen und Munition ohne Höchstmengenbegrenzung, sowie max. 5 Kurzwaffen. Modelle über 200 kg sind für max. 10 Kurzwaffen zugelassen.

### Grundausrüstung/Leistungsmerkmale

- Doppelbart-Hochsicherheitsschloss mit 2 Schlüsseln
- Waffenhalter aus Schaumstoff
- Hängegriff, schwarz (ca. 42 mm vorstehend)
- 3-Arm-Griff optional bestellbar ohne Aufpreis
- 4-seitige Türverriegelung
- 180° Türöffnungswinkel, Türanschlag rechts
- Vorrichtung für Boden- und Rückwandverankerung inkl. Verankerungsmaterial\*
- Graphitgrau RAL 7024 oder Lichtgrau RAL 7035

**Weapon safe certified grade 0 according to EN 1143-1 for weapons and/or ammunition.** Attention in each country there are different requirements for storage of weapons and ammunition - please inform yourself about the regulations applicable to you in country of usage.

### Basic equipment/Product features

- Double-bit high security key lock, with 2 keys
- Weapon holder made of foam material
- Handle, black (approx. 42 mm protruding)
- 3-pole-handle, silver, optionally available at no extra charge
- 4-sided door locking
- 180° door opening angle, door hinged on right
- Prepared for floor and rear wall anchoring incl. anchoring hardware\*
- Graphite grey RAL 7024 or light grey RAL 7035

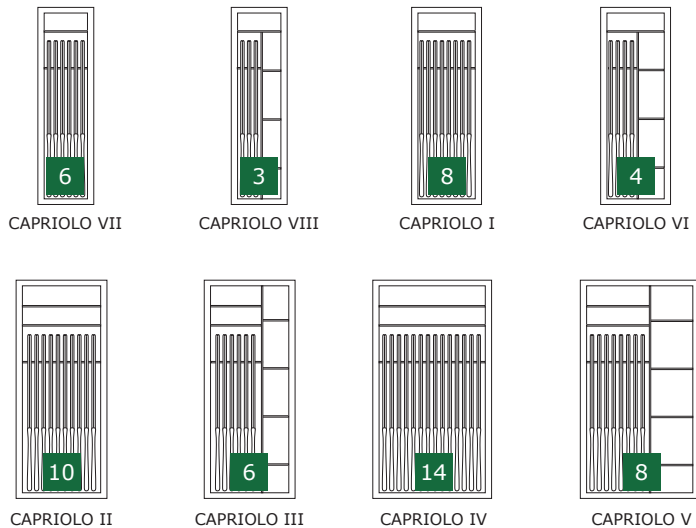

Modell Model	Art. RAL 7024 Prod. RAL 7024	Art. RAL 7035 Prod. RAL 7035	Außenmaße Ext. dimensions	Innenmaße Int. dimensions	max. Waffenzlänge max. length of weapon	Gewicht Weight	Waffenhalter Weapon holders	Fach- böden Shelves
CAPRIOLO VII	302307-60000	302307-00000	1400 x 400 x 420	1320 x 311 x 305	1320 mm	148 kg	6	1
CAPRIOLO VIII	302308-60000	302308-00000	1400 x 400 x 420	1320 x 311 x 305	1320 mm	156 kg	3	3
CAPRIOLO I	302301-60000	302301-00000	1400 x 500 x 420	1320 x 411 x 305	1320 mm	168 kg	8	1
CAPRIOLO VI	302306-60000	302306-00000	1400 x 500 x 420	1320 x 411 x 305	1320 mm	177 kg	4	1+3
CAPRIOLO II	302302-60000	302302-00000	1550 x 650 x 420	1470 x 561 x 305	1470 mm	219 kg	10	2
CAPRIOLO III	302303-60000	302303-00000	1550 x 650 x 420	1470 x 561 x 305	1470 mm	228 kg	6	2+4
CAPRIOLO IV	302304-60000	302304-00000	1550 x 850 x 420	1470 x 761 x 305	1470 mm	303 kg	14	2
CAPRIOLO V	302305-60000	302305-00000	1550 x 850 x 420	1470 x 761 x 305	1470 mm	308 kg	8	2+4

# CAPRIOLO, Grad 0

Zubehör  
Accessories

Schlösser / Locks	Beschreibung / Description	
Mechanisches Kombinationsschloss Mechanical combination lock	3-Scheiben-Kombinationsschloss (ein individueller Code möglich), Zahlenknopfgehäuse 2107 B, 30 mm vorstehend mit Hängegriff schwarz ca. 42 mm vorstehend 3 wheel combination lock (one individual code possible), input unit (dial & ring) 2107 B, 30 mm protruding with black handle approx. 42 mm protruding	
Mechanisches Kombinationsschloss Mechanical combination lock	3 Scheiben-Kombinationsschloss (ein individueller Code möglich), Zahlenknopfgehäuse Depravo K, 40 mm vorstehend mit 3-Arm-Griff ca. 76 mm vorstehend 3 wheel combination lock (one individual code possible), input unit (dial & ring) Depravo K, 40 mm protruding with 3-pole-handle approx. 76 mm protruding	
Elektronischschloss S&G Spartan 1006 Electronic lock S&G Spartan 1006	1 Manager- / 1 Benutzercode, Tastatur 6120-232, 39 mm vorstehend 1 manager / 1 user code, Input unit 6120-232, 39 mm protruding	
Elektronischschloss LA GARD ComboGard Pro 39 E Electronic lock LA GARD ComboGard Pro 39 E	1 Manager- / 9 Benutzercodes, diverse Codefunktionen, Tastatur 5750, 30 mm vorstehend 1 manager / 9 user codes, various code functions, keypad 5750, 30 mm protruding	
Elektronischschloss KABA Combi B 90 Electronic lock KABA Combi B 90	1 Master- / 90 Benutzer- / 1 Kuriercode, div. Codefunktionen, Alarm, Auditfunktion, mechanische Redundanz, Griff Vesta (ca. 80 mm vorstehend) 1 master / 90 user / 1 courier code, var. code functions, alarm, audit function, mechanical redundancy, handle Vesta (approx. 80 mm protruding)	
Biometrie-Fingerprint Elektronischschloss Secu Selo B V.2 FP Biometrie-Fingerprint electronic lock Secu Selo B V.2 FP	1 Admin- / 49 Benutzercodes und 20 Fingerprints; Öffnung nur per Code oder in Kombination mit Fingerprint, beleuchtetes Touch-Bedienfeld, diverse Codefunktionen, Öffnungsverzögerung, Auditfunktion, 40 mm vorstehend 1 admin- / 49 user codes and 20 fingerprints, opening by code only or in combination with fingerprint, illuminated touch control panel, various code functions, opening delay, audit function, 40 mm protruding	

Sonstiges / Others	Beschreibung / Description
Safe Dry Entfeuchter Safe Dry dehumidifier	1x Entfeuchter-Kissen (ca. 300g), 1x Indikator (Feuchte-Anzeiger), wiederverwendbar 1x Dehumidifier-pillow (approx. 300 g), 1x humidity indicator, reusable
Kurzweffenhalter 3 Short weapon holder 3	1x Kurzweffenhalter für bis zu 3 Kurzweffenhalter (H: 135 mm, B: 270 mm, T: 210 mm) 1x Short weapon holder for up to 3 short weapons (H: 135 mm, W: 270 mm, D: 210 mm)
Kurzweffenhalter 4 Short weapon holder 4	1x Kurzweffenhalter für bis zu 4 Kurzweffenhalter (H: 135 mm, B: 340 mm, T: 210 mm) 1x Short weapon holder for up to 4 short weapons (H: 135 mm, W: 340 mm, D: 210 mm)
Kurzweffenhalter 5 Short weapon holder 5	1x Kurzweffenhalter für bis zu 5 Kurzweffenhalter (H: 135 mm, B: 415 mm, T: 210 mm) 1x Short weapon holder for up to 5 short weapons (H: 135 mm, W: 415 mm, D: 210 mm)
Innentresor Interior safe	bei den Modellen CAPRIOLO VII, CAPRIOLO I, CAPRIOLO II, CAPRIOLO IV möglich possible for models CAPRIOLO VII, CAPRIOLO I, CAPRIOLO II, CAPRIOLO IV

Nutzmaße Einrichtungen Usable measure of facilities	CAPRIOLO VII	CAPRIOLO VIII	CAPRIOLO I	CAPRIOLO VI	CAPRIOLO II	CAPRIOLO III	CAPRIOLO IV	CAPRIOLO V
Tiefe bei 90° Türöffnung (Tür + Schrank) Depth with 90° door opening (door + body)	761	761	861	861	1011	1011	1211	1211
Breite bei 180° Türöffnung (Tür + Schrank) Width with 180° door opening (door + body)	745	745	945	945	1245	1245	1645	1645

Maß- und Gewichtsabweichungen etc. sowie Konstruktionsänderungen vorbehalten • Weights and measures deviations etc. specifications subject to change  
Maßangaben in mm (Höhe / Breite / Tiefe), ohne Griff, Beschlag, Scharniere • Dimensions in mm (height / width / depth), without handle, fitting, hinges  
\*Empfohlene Versicherungssummen in Deutschland / Modelle unter 1.000 kg müssen verankert werden. Versicherungssummen und notwendige Verankerung in Absprache mit dem Versicherer.  
Recommended insurance amounts in Germany / models weighing less than 1.000 kg should be anchored. Please consult with your insurer for amounts and anchoring regulations.

# CAPRIOLO, Grad I

Waffenschrank, Grad I (EN 1143-1)  
Weapon safe, Grade I (EN 1143-1)



CAPRIOLO IV  
Lichtgrau • light grey  
Dekoration nicht im Lieferumfang enthalten • decoration not included in the delivery

3-Arm-Griff optional



€ 65.000,-\*  
€ 20.000,-\*

**Zertifizierter Waffenschrank gem. Widerstandsgrad I nach EN 1143-1. Zur gemeinsamen Aufbewahrung von Langwaffen, Kurzwaffen und Munition ohne Höchstmengebegrenzung.**

### Grundausrüstung/Leistungsmerkmale

- Doppelbart-Hochsicherheitsschloss mit 2 Schlüsseln
- Waffenhalter aus Schaumstoff
- Hängegriff, schwarz (ca. 42 mm vorstehend)
- 3-Arm-Griff optional bestellbar ohne Aufpreis
- 4-seitige Türverriegelung
- 180° Türöffnungswinkel, Türanschlag rechts
- Vorrichtung für Boden- und Rückwandverankerung inkl. Verankerungsmaterial\*
- Graphitgrau RAL 7024 oder Lichtgrau RAL 7035

**Weapon safe certified grade I according to EN 1143-1 for weapons and/or ammunition. Attention in each country there are different requirements for storage of weapons and ammunition - please inform yourself about the regulations applicable to you in country of usage.**

### Basic equipment/Product features

- Double-bit high security key lock, with 2 keys
- Weapon holder made of foam material
- Handle, black (approx. 42 mm protruding)
- 3-pole-handle optionally available at no extra charge
- 4-sided door locking
- 180° door opening angle, door hinged on right
- Prepared for floor and rear wall anchoring incl. anchoring hardware\*
- Graphite grey RAL 7024 or light grey RAL 7035

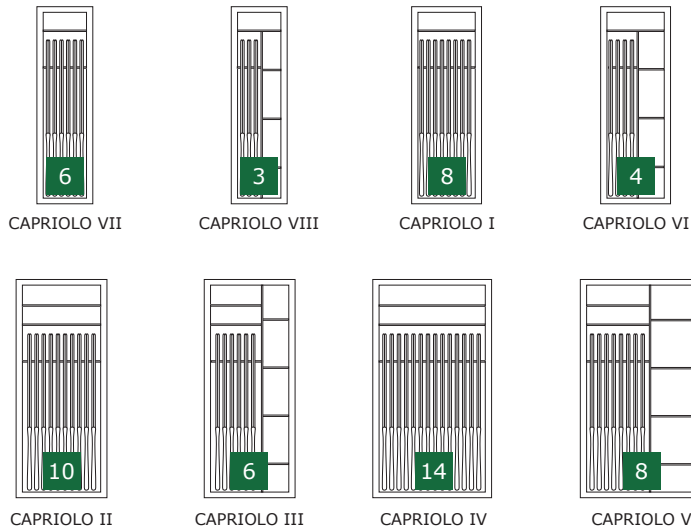

Modell Model	Art. RAL 7024 Prod. RAL 7024	Art. RAL 7035 Prod. RAL 7035	Außenmaße Ext. dimensions	Innenmaße Int. dimensions	max. Waffenlänge max. length of weapon	Gewicht Weight	Waffenhalter Weapon holders	Fach- böden Shelves
CAPRIOLO VII	312307-60000	312307-00000	1400 x 400 x 420	1320 x 311 x 305	1320 mm	148 kg	6	1
CAPRIOLO VIII	312308-60000	312308-00000	1400 x 400 x 420	1320 x 311 x 305	1320 mm	156 kg	3	3
CAPRIOLO I	312301-60000	312301-00000	1400 x 500 x 420	1320 x 411 x 305	1320 mm	168 kg	8	1
CAPRIOLO VI	312306-60000	312306-00000	1400 x 500 x 420	1320 x 411 x 305	1320 mm	177 kg	4	1+3
CAPRIOLO II	312302-60000	312302-00000	1550 x 650 x 420	1470 x 561 x 305	1470 mm	219 kg	10	2
CAPRIOLO III	312303-60000	312303-00000	1550 x 650 x 420	1470 x 561 x 305	1470 mm	228 kg	6	2+4
CAPRIOLO IV	312304-60000	312304-00000	1550 x 850 x 420	1470 x 761 x 305	1470 mm	303 kg	14	2
CAPRIOLO V	312305-60000	312305-00000	1550 x 850 x 420	1470 x 761 x 305	1470 mm	308 kg	8	2+4

# CAPRIOLO, Grad I

Zubehör  
Accessories

Schlösser / Locks	Beschreibung / Description	
Mechanisches Kombinationsschloss Mechanical combination lock	3-Scheiben-Kombinationsschloss (ein individueller Code möglich), Zahlenknopfgehäuse 2107 B, 30 mm vorstehend mit Hängegriff schwarz ca. 42 mm vorstehend 3 wheel combination lock (one individual code possible), input unit (dial & ring) 2107 B, 30 mm protruding with black handle approx. 42 mm protruding	
Mechanisches Kombinationsschloss Mechanical combination lock	3 Scheiben-Kombinationsschloss (ein individueller Code möglich), Zahlenknopfgehäuse Depravo K, 40 mm vorstehend mit 3-Arm-Griff ca. 76 mm vorstehend 3 wheel combination lock (one individual code possible), input unit (dial & ring) Depravo K, 40 mm protruding with 3-pole-handle approx. 76 mm protruding	
Elektronischschloss S&G Spartan 1006 Electronic lock S&G Spartan 1006	1 Manager- / 1 Benutzercode, Tastatur 6120-232, 39 mm vorstehend 1 manager / 1 user code, Input unit 6120-232, 39 mm protruding	
Elektronischschloss LA GARD ComboGard Pro 39 E Electronic lock LA GARD ComboGard Pro 39 E	1 Manager- / 9 Benutzercodes, diverse Codefunktionen, Tastatur 5750, 30 mm vorstehend 1 manager / 9 user codes, various code functions, keypad 5750, 30 mm protruding	
Elektronischschloss KABA Combi B 90 Electronic lock KABA Combi B 90	1 Master- / 90 Benutzer- / 1 Kuriercode, div. Codefunktionen, Alarm, Auditfunktion, mechanische Redundanz, Griff Vesta (ca. 80 mm vorstehend) 1 master / 90 user / 1 courier code, var. code functions, alarm, audit function, mechanical redundancy, handle Vesta (approx. 80 mm protruding)	
Biometrie-Fingerprint Elektronischschloss Secu Selo B V.2 FP Biometrie-Fingerprint electronic lock Secu Selo B V.2 FP	1 Admin- / 49 Benutzercodes und 20 Fingerprints; Öffnung nur per Code oder in Kombination mit Fingerprint, beleuchtetes Touch-Bedienfeld, diverse Codefunktionen, Öffnungsverzögerung, Auditfunktion, 40 mm vorstehend 1 admin- / 49 user codes and 20 fingerprints, opening by code only or in combination with fingerprint, illuminated touch control panel, various code functions, opening delay, audit function, 40 mm protruding	

Sonstiges / Others	Beschreibung / Description
Safe Dry Entfeuchter Safe Dry dehumidifier	1x Entfeuchter-Kissen (ca. 300g), 1x Indikator (Feuchte-Anzeiger), wiederverwendbar 1x Dehumidifier-pillow (approx. 300 g), 1x humidity indicator, reusable
Kurzwaffenhalter 3 Short weapon holder 3	1x Kurzwaffenhalter für bis zu 3 Kurzwaffen (H: 135 mm, B: 270 mm, T: 210 mm) 1x Short weapon holder for up to 3 short weapons (H: 135 mm, W: 270 mm, D: 210 mm)
Kurzwaffenhalter 4 Short weapon holder 4	1x Kurzwaffenhalter für bis zu 4 Kurzwaffen (H: 135 mm, B: 340 mm, T: 210 mm) 1x Short weapon holder for up to 4 short weapons (H: 135 mm, W: 340 mm, D: 210 mm)
Kurzwaffenhalter 5 Short weapon holder 5	1x Kurzwaffenhalter für bis zu 5 Kurzwaffen (H: 135 mm, B: 415 mm, T: 210 mm) 1x Short weapon holder for up to 5 short weapons (H: 135 mm, W: 415 mm, D: 210 mm)
Innentresor Interior safe	bei den Modellen CAPRIOLO VII, CAPRIOLO I, CAPRIOLO II, CAPRIOLO IV möglich possible for models CAPRIOLO VII, CAPRIOLO I, CAPRIOLO II, CAPRIOLO IV

Nutzmaße Einrichtungen Usable measure of facilities	CAPRIOLO VII	CAPRIOLO VIII	CAPRIOLO I	CAPRIOLO VI	CAPRIOLO II	CAPRIOLO III	CAPRIOLO IV	CAPRIOLO V
Tiefe bei 90° Türöffnung (Tür + Schrank) Depth with 90° door opening (door + body)	761	761	861	861	1011	1011	1211	1211
Breite bei 180° Türöffnung (Tür + Schrank) Width with 180° door opening (door + body)	745	745	945	945	1245	1245	1645	1645

Maß- und Gewichtsabweichungen etc. sowie Konstruktionsänderungen vorbehalten • Weights and measures deviations etc. specifications subject to change  
Maßangaben in mm (Höhe / Breite / Tiefe), ohne Griff, Beschlag, Scharniere • Dimensions in mm (height / width / depth), without handle, fitting, hinges  
\*Empfohlene Versicherungssummen in Deutschland / Modelle unter 1.000 kg müssen verankert werden. Versicherungssummen und notwendige Verankerung in Absprache mit dem Versicherer.  
Recommended insurance amounts in Germany / models weighing less than 1.000 kg should be anchored. Please consult with your insurer for amounts and anchoring regulations.

# CORVINO, Grad 0

Waffenschrank, Grad 0 (EN 1143-1)  
Weapon safe, Grade 0 (EN 1143-1)



CORVINO 4005  
Graphitgrau • graphite grey  
Dekoration nicht im Lieferumfang enthalten • decoration not included in the delivery



€ 40.000,-\*  
€ 10.000,-\*

🇩🇪 **Zertifizierter Waffenschrank gem. Widerstandsgrad 0 nach EN 1143-1.** Zur gemeinsamen Aufbewahrung von Langwaffen und Munition ohne Höchstmengenbegrenzung, sowie max. 5 Kurzwaffen. Modelle über 200 kg sind für max. 10 Kurzwaffen zugelassen.

### Grundausstattung/Leistungsmerkmale

- Doppelbart-Hochsicherheitsschloss mit 2 Schlüsseln
- Waffenhalter aus Schaumstoff
- Hängegriff, schwarz (ca. 42 mm vorstehend)
- 4-seitige Türverriegelung
- 180° Türöffnungswinkel, Türanschlag rechts
- Vorrichtung für Boden- und Rückwandverankerung inkl. Verankerungsmaterial\*
- Graphitgrau RAL 7024

🇬🇧 **Weapon safe certified grade 0 according to EN 1143-1 for weapons and/or ammunition.** Attention in each country there are different requirements for storage of weapons and ammunition - please inform yourself about the regulations applicable to you at country of usage.

### Basic equipment/Product features

- Double-bit high security key lock, with 2 keys
- Weapon holder made of foam material
- Handle, black (approx. 42 mm protruding)
- 4-sided door locking
- 180° door opening angle, door hinged on right
- Prepared for floor and rear wall anchoring incl. anchoring hardware\*
- Graphite grey RAL 7024

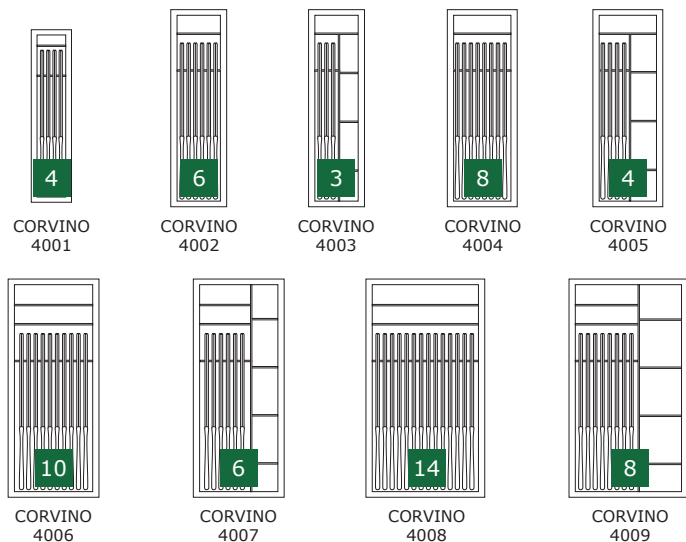

CORVINO 4001 (4 shelves), CORVINO 4002 (6 shelves), CORVINO 4003 (3 shelves), CORVINO 4004 (8 shelves), CORVINO 4005 (4 shelves), CORVINO 4006 (10 shelves), CORVINO 4007 (6 shelves), CORVINO 4008 (14 shelves), CORVINO 4009 (8 shelves)

Modell Model	Art. RAL 7024 Prod. RAL 7024	Außenmaße Ext. dimensions	Innenmaße Int. dimensions	max. Waffenlänge max. length of weapon	Gewicht Weight	Waffenhalter Weapon holders	Fachböden Shelves
CORVINO 4001	302340-60000	1320 x 310 x 375	1240 x 221 x 260	1240 mm	117 kg	4	1
CORVINO 4002	302347-60000	1400 x 400 x 420	1320 x 311 x 305	1320 mm	148 kg	6	1
CORVINO 4003	302348-60000	1400 x 400 x 420	1320 x 311 x 305	1320 mm	156 kg	3	3
CORVINO 4004	302341-60000	1400 x 500 x 420	1320 x 411 x 305	1320 mm	168 kg	8	1
CORVINO 4005	302346-60000	1400 x 500 x 420	1320 x 411 x 305	1320 mm	177 kg	4	1+3
CORVINO 4006	302342-60000	1550 x 650 x 420	1470 x 561 x 305	1470 mm	219 kg	10	2
CORVINO 4007	302343-60000	1550 x 650 x 420	1470 x 561 x 305	1470 mm	228 kg	6	2+4
CORVINO 4008	302344-60000	1550 x 850 x 420	1470 x 761 x 305	1470 mm	303 kg	14	2
CORVINO 4009	302345-60000	1550 x 850 x 420	1470 x 761 x 305	1470 mm	308 kg	8	2+4



# CORVINO, Grad 0

Zubehör  
Accessories

Schlösser / Locks	Beschreibung / Description	
Elektronischschloss S&G Spartan 1006 Electronic lock S&G Spartan 1006	1 Manager- / 1 Benutzercode, Tastatur 6120-232, 39 mm vorstehend 1 manager / 1 user code, Input unit 6120-232, 39 mm protruding	

Nutzmaße Einrichtungen Usable measure of facilities	CORVINO 4001	CORVINO 4002	CORVINO 4003	CORVINO 4004	CORVINO 4005	CORVINO 4006	CORVINO 4007	CORVINO 4008	CORVINO 4009
Tiefe bei 90° Türöffnung (Tür + Schrank) Depth with 90° door opening (door + body)	626	761	761	861	861	1011	1011	1211	1211
Breite bei 180° Türöffnung (Tür + Schrank) Width with 180° door opening (door + body)	565	745	745	945	945	1245	1245	1645	1645

Maß- und Gewichtsabweichungen etc. sowie Konstruktionsänderungen vorbehalten • Weights and measures deviations etc. specifications subject to change  
 Maßangaben in mm (Höhe / Breite / Tiefe), ohne Griff, Beschlag, Scharniere • Dimensions in mm (height / width / depth), without handle, fitting, hinges  
 \*Empfohlene Versicherungssummen in Deutschland / Modelle unter 1.000 kg müssen verankert werden. Versicherungssummen und notwendige Verankerung in Absprache mit dem Versicherer.  
 Recommended insurance amounts in Germany / models weighing less than 1.000 kg should be anchored. Please consult with your insurer for amounts and anchoring regulations.

# CORVINO, Grad I

Waffenschrank, Grad I (EN 1143-1)  
Weapon safe, Grade I (EN 1143-1)



CORVINO 4108  
Graphitgrau • graphite grey  
Dekoration nicht im Lieferumfang enthalten • decoration not included in the delivery



€ 65.000,-\*  
€ 20.000,-\*

🇩🇪 Zertifizierter Waffenschrank gem. Widerstandsgrad I nach EN 1143-1. Zur gemeinsamen Aufbewahrung von Langwaffen, Kurzwaffen und Munition ohne Höchstmengenbegrenzung.

### Grundausrüstung/Leistungsmerkmale

- Doppelbart-Hochsicherheitschloss mit 2 Schlüsseln
- Waffenhalter aus Schaumstoff
- Hängegriff, schwarz (ca. 42 mm vorstehend)
- 4-seitige Türverriegelung
- 180° Türöffnungswinkel, Türanschlag rechts
- Vorrichtung für Boden- und Rückwandverankerung inkl. Verankerungsmaterial\*
- Graphitgrau RAL 7024

🇬🇧 Weapon safe certified grade I according to EN 1143-1 for weapons and/or ammunition. Attention in each country there are different requirements for storage of weapons and ammunition - please inform yourself about the regulations applicable to you in country of usage.

### Basic equipment/Product features

- Double-bit high security key lock, with 2 keys
- Weapon holder made of foam material
- Handle, black (approx. 42 mm protruding)
- 4-sided door locking
- 180° door opening angle, door hinged on right
- Prepared for floor and rear wall anchoring incl. anchoring hardware\*
- Graphite grey RAL 7024

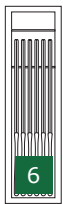

CORVINO 4102

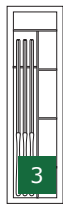

CORVINO 4103

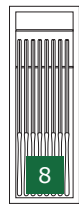

CORVINO 4104

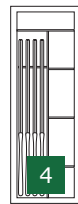

CORVINO 4105

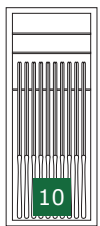

CORVINO 4106

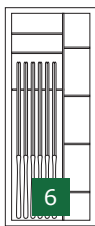

CORVINO 4107

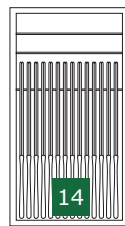

CORVINO 4108

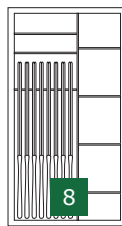

CORVINO 4109

Modell Model	Art. RAL 7024 Prod. RAL 7024	Außenmaße Ext. dimensions	Innenmaße Int. dimensions	max. Waffenlänge max. length of weapon	Gewicht Weight	Waffenhalter Weapon holders	Fach- böden Shelves
CORVINO 4102	312347-60000	1400 x 400 x 420	1320 x 311 x 305	1320 mm	148 kg	6	1
CORVINO 4103	312348-60000	1400 x 400 x 420	1320 x 311 x 305	1320 mm	156 kg	3	3
CORVINO 4104	312341-60000	1400 x 500 x 420	1320 x 411 x 305	1320 mm	168 kg	8	1
CORVINO 4105	312346-60000	1400 x 500 x 420	1320 x 411 x 305	1320 mm	177 kg	4	1+3
CORVINO 4106	312342-60000	1550 x 650 x 420	1470 x 561 x 305	1470 mm	219 kg	10	2
CORVINO 4107	312343-60000	1550 x 650 x 420	1470 x 561 x 305	1470 mm	228 kg	6	2+4
CORVINO 4108	312344-60000	1550 x 850 x 420	1470 x 761 x 305	1470 mm	303 kg	14	2
CORVINO 4109	312345-60000	1550 x 850 x 420	1470 x 761 x 305	1470 mm	308 kg	8	2+4

# CORVINO, Grad I

Zubehör  
Accessories

Schlösser / Locks	Beschreibung / Description	
Elektronischschloss S&G Spartan 1006 Electronic lock S&G Spartan 1006	1 Manager- / 1 Benutzercode, Tastatur 6120-232, 39 mm vorstehend 1 manager / 1 user code, Input unit 6120-232, 39 mm protruding	

Nutzmaße Einrichtungen Usable measure of facilities	CORVINO 4102	CORVINO 4103	CORVINO 4104	CORVINO 4105	CORVINO 4106	CORVINO 4107	CORVINO 4108	CORVINO 4109
Tiefe bei 90° Türöffnung (Tür + Schrank) Depth with 90° door opening (door + body)	761	761	861	861	1011	1011	1211	1211
Breite bei 180° Türöffnung (Tür + Schrank) Width with 180° door opening (door + body)	745	745	945	945	1245	1245	1645	1645

Maß- und Gewichtsabweichungen etc. sowie Konstruktionsänderungen vorbehalten • Weights and measures deviations etc. specifications subject to change  
 Maßangaben in mm (Höhe / Breite / Tiefe), ohne Griff, Beschlag, Scharniere • Dimensions in mm (height / width / depth), without handle, fitting, hinges  
 \*Empfohlene Versicherungssummen in Deutschland / Modelle unter 1.000 kg müssen verankert werden. Versicherungssummen und notwendige Verankerung in Absprache mit dem Versicherer.  
 Recommended insurance amounts in Germany / models weighing less than 1.000 kg should be anchored. Please consult with your insurer for amounts and anchoring regulations.

# MNS

Munitionsschrank  
Ammunition cabinet



MNS 210  
Graphitgrau • graphite grey  
Dekoration nicht im Lieferumfang enthalten •  
decoration not included in the delivery



■ Versicherungssumme nach Absprache mit dem Versicherer

■ Amount insured to be agreed with the insurer

🇩🇪 Munitionsschrank zur Aufbewahrung von Munition, gemäß WaffG mit Stand 30.06.2017 ohne Höchst-mengenbegrenzung.

### Grundausrüstung/Leistungsmerkmale

- Doppelbart-Hochsicherheitsschloss, 2 Schlüssel
- 1-seitige Türverriegelung
- 90° Türöffnungswinkel, Türanschlag rechts
- Vorrichtung für Boden- und Rückwandverankerung inkl. Verankerungsmaterial
- Graphitgrau RAL 7024

🇬🇧 Ammunition cabinet for storing ammunition. In each country there are different requirements for the storage of weapons and ammunition - please inform yourself about the regulations applicable to you at country of usage.

### Basic equipment/Product features

- Double-bit high security key lock, 2 keys
- 1-sided door locking
- 90° door opening angle, door hinged on right
- High quality wood insert
- Prepared for floor and rear anchoring incl. anchoring hardware
- Graphite grey RAL 7024



MNS 810  
Graphitgrau • graphite grey  
Dekoration nicht  
im Lieferumfang enthalten •  
decoration not included in the delivery



Modell Model	Art. RAL 7024 Prod. RAL 7024	Außenmaße Ext. dimensions	Innenmaße Int. dimensions	Türdurchgangsmaße Door passage dim.	Gewicht Weight	Volumen Volume	Fachböden Shelves
MNS 210	002664-60000	420 x 300 x 380	346 x 230 x 296	346 x 200	31 kg	23 l	1
MNS 410	002665-60000	300 x 420 x 380	226 x 350 x 296	226 x 330	31 kg	23 l	1
MNS 610	002666-60000	606 x 420 x 380	532 x 340 x 296	532 x 320	48 kg	53 l	1
MNS 810	002667-60000	806 x 420 x 380	732 x 340 x 296	732 x 320	59 kg	73 l	2

Schlösser / Locks	Beschreibung / Description
-------------------	----------------------------

Elektronischschloss S&G Spartan 1007 Electronic lock S&G Spartan 1007	1 Manager- / 1 Benutzercode, Tastatur 6130-201, 28 mm vorstehend 1 manager / 1 user code, keypad 6130-201, 28 mm protruding
--	--



Nutzmaße Einrichtungen Usable measure of facilities	MNS 210	MNS 410	MNS 610	MNS 810
Tiefe bei 90° Türöffnung (Tür + Schrank) Depth with 90° door opening (door + body)	625	745	745	745



**BRANCHEN- / SONDERLÖSUNGEN**  
**INDUSTRY- / CUSTOMERS SOLUTIONS**



## 🇩🇪 Produkte und Systemlösungen für sichere Prozesse

Für Unternehmen gewinnen die Themen Prozesssicherheit und Datenschutz zunehmend an Bedeutung. Für zahlreiche Branchen bestehen strikte Vorschriften und Richtlinien aufgrund gesetzlicher Vorgaben sowie Vorgaben von Versicherungen. Dabei müssen die branchenspezifischen Anforderungen und Vorgaben genau beachtet werden. Ob Apothekersafes, Schlüsselmanagement-Systeme oder Gefahrgutschränke: FORMAT ist Ihr Partner für erprobte Systemlösungen und individuelle Sicherheitstechnik nach Maß.

### Unsere Expertise

Unser Expertenteam erarbeitet direkt mit Ihnen die passenden Sicherheits-Lösungen, um Versicherungs- oder Prozess-Vorgaben in Risiko-Bereichen zu erfüllen. Unsere Expertise bei der Beratung und Produktauswahl zu benötigten Sicherheits- und Prozessabläufen kommt europaweit erfolgreich bei unseren Kunden zum Einsatz.

### FORMAT bietet Ihnen Sicherheitslösungen für folgende Branchen

- Banken und Versicherungen
- Retailketten und Filialisten
- Medizin und Pharmazie
- Kliniken und Pflegeeinrichtungen
- Industrie
- Automobilbranche
- Bauplanung und Objekteinrichtung
- Öffentliche Institutionen
- Dienstleistungsunternehmen
- Energieversorger
- Kirchliche und soziale Einrichtungen
- Tourismus und Gastronomie
- Reedereien und Schifffahrtsgesellschaften

### Sonderlösungen

Kundenspezifische Sicherheitsanforderungen oder außergewöhnliche Wünsche hinsichtlich Ausstattung und Design können in Zusammenarbeit mit der FORMAT Entwicklungsabteilung umgesetzt werden.

### Cash Management Lösungen

FORMAT Einzahltresore stehen für eine sichere und schnelle Entsorgung von Banknoten. Einzahlungen werden geprüft, gezählt und protokolliert. Weitere Optionen, wie z.B. die automatisierte Abholung durch einen WTM, sind möglich.

## 🇬🇧 Products for safe processes

The topics of process security and data protection are becoming increasingly important for companies. Strict regulations and guidelines due to legal requirements as well as requirements of insurance companies exist for many sectors. Industry-specific requirements and specifications must be strictly observed. Whether pharmacy safes, key management systems or hazardous goods cabinets: FORMAT is your partner for proven system solutions and individual security technology tailored to your needs.

### Our expertise

Our team of experts works directly with you to develop the appropriate security solutions to meet insurance or process requirements in risk areas. Our expertise in consulting and product selection for the required security and process sequences is successfully used by our customers throughout Europe.

### FORMAT offers you security solutions for the following sectors

- Bank and insurance business
- Retail chains and chain stores
- Medicine and pharmacy
- Clinics and care facilities
- Industry
- Automotive industry
- Construction planning and commercial furnishing
- Public sector institutions
- Service companies
- Energy suppliers
- Church and social institutions
- Tourism and gastronomy
- Shipping companies and shipping lines

### Customized solutions

Customer-specific safety requirements or exceptional wishes regarding equipment and design can be implemented in cooperation with the FORMAT development and design department.

### Cash Management Solutions

FORMAT deposit safes ensure safe and fast banknote disposal. Deposits are checked, counted and recorded. Further options, such as automated collection by a CIT, are possible.

Sie haben Fragen  
zu unseren Produkten & Lösungen?  
Nehmen Sie jetzt Kontakt  
mit uns auf +49 5602 939-666  
info@format-tresorbau.de



Questions  
regarding FORMAT products & solutions?  
Contact us now  
+49 5602 939-777  
info@format-tresorbau.de

# Einbruchmeldeanlagen Burglary alarm system

Zusätzlicher Schutz für Wertsachen • Additional protection for valuables

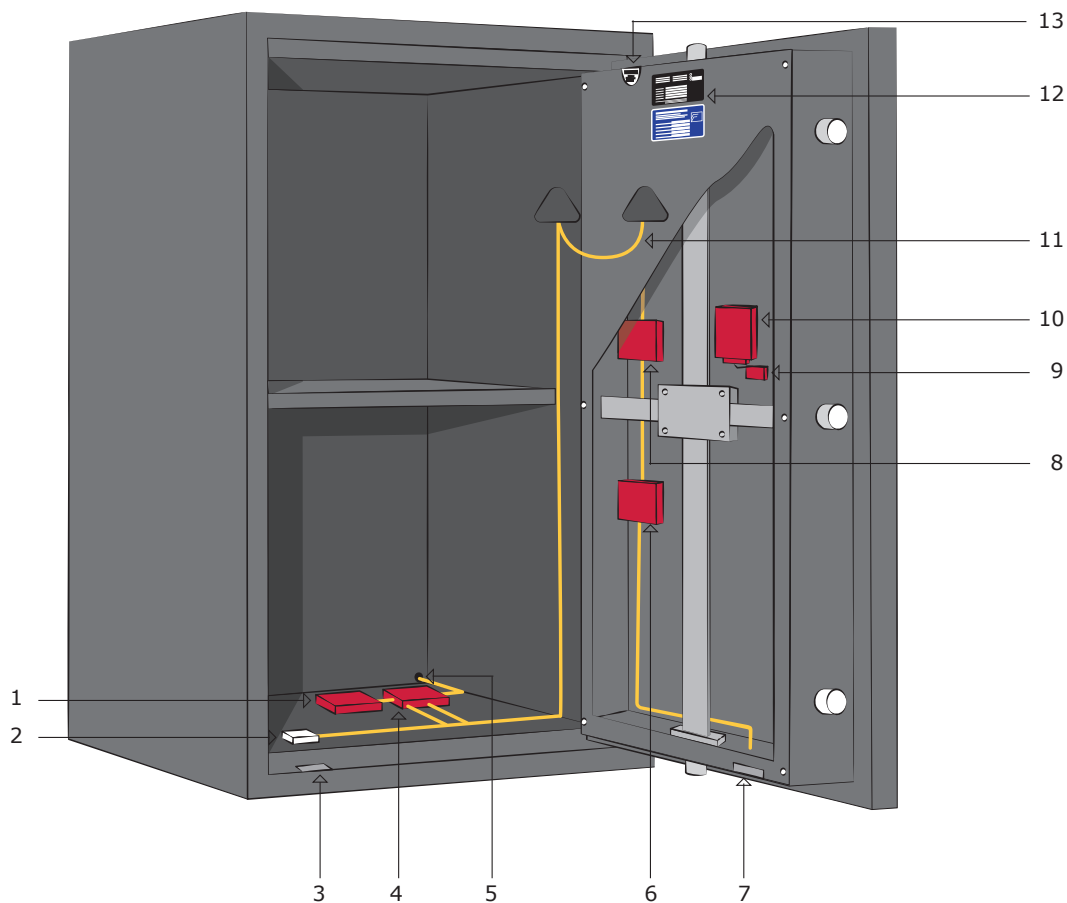

- 1 - Körperschallmelder mit Prüfsender (Korpus)  
Seismic sensor with test transmitter (body)
- 2 - Abreißmelder  
Tear off detector
- 3 - Türkontakt (Korpus)  
Door position contact (body)
- 4 - Verteiler  
Terminal boxes
- 5 - Zuleitungskabel zur Alarmzentrale  
Cable to burglar alarm system
- 6 - Verteiler  
Terminal boxes
- 7 - Türkontakt (Tür)  
Door position contact (door)

- 8 - Körperschallmelder mit Prüfsender (Tür)  
Seismic sensor with test transmitter (door)
- 9 - Schlossriegelschalter  
Lock monitoring switch
- 10 - Schloss  
Lock
- 11 - Türübergang mit flexiblem Kabel  
Cable tube
- 12 - Zertifizierungsplaketten  
Certification tag(s)
- 13 - FORMAT-Siegel  
FORMAT seal



# Einbruchmeldeanlagen Burglary alarm system

Zusätzlicher Schutz für Wertsachen • Additional protection for valuables

Die Anbindung eines Tresors an eine Einbruchmeldeanlage ist eine sinnvolle Ergänzung und bietet zusätzlichen Schutz für im Tresor gelagerte Wertsachen. Die Versicherungssumme für den Tresorinhalt kann sich nach Absprache mit dem Versicherer erhöhen.

## FORMAT bietet Ihnen folgende Möglichkeiten:

**Vorrüstung** für den Einbau von VdS anerkannten Einbruchmelde-Komponenten zum Anschluss an eine Einbruchmeldeanlage.

Vorrüstung bestehend aus:

- 2 x Aufnahme für Körperschallmelder und Prüfsender (in Tür und Korpus)
- 2 x Aufnahme für Verteiler (in Tür und Korpus)
- 1 x Vorbereitung Abreißmelder
- 1 x Vorbereitung Türstellungsüberwachung
- 1 x Vorbereitung Schlossriegelüberwachung (bis Widerstandsgrad III)
- 2 x Vorbereitung Schlossriegelüberwachung (ab Widerstandsgrad IV)
- 1 x Vorbereitung Kabelübergang von Tür zu Korpus
- 1 x Kabelauslassbohrung
- 1 x Montagehinweise und Datenblatt der VdS anerkannten Einbruchmelde-Komponenten
- 1 x Anschlussplan und Dokumente für die Anbindung an die Einbruchmeldeanlage (Beschreibung gilt für 1-türige Tresore)

Es sind **keine** Einbruchmelde-Komponenten im Tresor eingebaut.

**Ausrüstung** des Tresors mit VdS anerkannten Einbruchmelde-Komponenten zum Anschluss an eine Einbruchmeldeanlage.

Nachstehende Komponenten werden in den Tresor eingebaut:

- 2 x Körperschallmelder mit Prüfsender (Tür + Korpus)
  - 1 x Abreißmelder
  - 2 x Verteiler (Tür + Korpus)
  - 1 x Schlossriegelschalter (bis Widerstandsgrad III)
  - 2 x Schlossriegelschalter (ab Widerstandsgrad IV)
  - 1 x Türstellungskontakt
  - 1 x Kabelübergang von Tür zu Korpus
  - 1 x Anschlusskabel für die Einbruchmeldeanlage
  - 1 x Anschlussplan und Dokumente für die Anbindung an die Einbruchmeldeanlage.
- (Beschreibung gilt für 1-türige Tresore)

Die eingebauten Einbruchmelde-Komponenten sind immer projekt- und schlossabhängig.

### Hinweis:

Der Einbau von Einbruchmeldetechnik muss grundsätzlich durch den VdS-anerkannten Errichter der EMA erfolgen.

The connection of a safe to a central alarm unit is an useful addition and offers additional protection for valuables stored in the safe. Through this connection the insurance sum for the contents of the safe can be double. Please speak to your property insurer.

## FORMAT offers you the following possibilities:

**Preparation** for mounting VdS certified alarm components for connection to a burglar alarm system

Consisting of:

- 2 x prepared mounting places for seismic detector and test transmitter (in door and body)
- 2 x prepared mounting places for Terminal boxes (in door and body)
- 1 x prepared mounting place for tear off detector
- 1 x prepared mounting place for door position monitoring (open/close)
- 1 x prepared mounting place for lock monitoring (open/close) for safes up to resistance grade III
- 2 x prepared mounting places for lock monitoring (open/close) for safes for resistance grade IV or higher
- 1 x prepared mounting place for cable tube from door to body
- 1 x cable outlet hole at body
- 1 x installation instructions and data sheet of VdS approved burglar alarm components (Description applies to 1-door safes)

There are **no** burglar alarm components installed in the safe.

**Equipped** with VdS-approved burglar alarm components for connection to a burglar alarm system.

The following components are installed in the safe:

- 2 x seismic detectors with test transmitters (in door + body)
  - 2 x Terminal boxes (door + body)
  - 1 x tear off detector
  - 1 x door position contact
  - 1 x lock monitoring switch (up to resistance grade III)
  - 2 x lock monitoring switch (from resistance grade IV)
  - 1 x cable tube from door to body
  - 1 x cable outlet hole at body
  - 1 x connection cable for the burglar alarm system
  - 1 x connection diagram and documents for connection to the burglar alarm system.
- (Description applies to 1-door safes)

The installed burglar alarm components are always project- and lock-dependent.

### Hint:

Installation of burglar alarm technology must be done always by VdS approved company for alarm systems.



**EINRICHTUNGEN: STANDARDS UND OPTIONEN**  
**FACILITIES: STANDARDS AND OPTIONS**



Bitte entnehmen Sie die Anwendbarkeit auf Serien und einzelne Modelle den entsprechenden Datenblättern und der Preisliste.

## Innentresor



Standardausführung bei eintürigen Schränken: Innentresor mit Zylinderschloss, einwandige Türausführung

Standardausführung bei zweitürigen Schränken: doppeltüriger Innentresor mit mittigem Schließsteg, jeweils einwandige Türausführung mit Zylinderschloss

## Innentresor zweitürig



## Fachboden



Höhenverstellbarer Fachboden. Einzelntrennbar und im Raster-System individuell zu verstellen. Die Standardanzahl der Fachböden von jedem Modell finden Sie in den Datenblättern. Die maximale Belastung liegt bei 50 kg.

## Fachboden



## Ausziehbarer Fachboden



Fachboden auf Teleskopschienen mit Vollauszug laufend. In der Höhe verstellbar und bei Bedarf aushängbar. Die Höhe der Seitenwände beträgt 60 mm, vorn 15 mm. Die maximale Belastung liegt bei 50 kg.

## Ausziehbarer Fachboden



## Schublade auf Teleskopschienen



Schublade auf Teleskopschienen mit Vollauszug laufend. Die Höhe der Seitenwände beträgt umlaufend 60 mm. In der Höhe verstellbar und bei Bedarf aushängbar. Die maximale Belastung liegt bei 50 kg.

## Schublade auf Teleskopschienen



## Ausziehbare Hängeregistratur (tief)



Hängeregistratur auf Teleskopschienen laufend

Bestückung von vorn nach hinten (tief)

Bestückung von links nach rechts (quer)

Ausrichtung ist modellabhängig. Mehr Informationen auf Seite 61.

## Ausziehbare Hängeregistratur (quer)

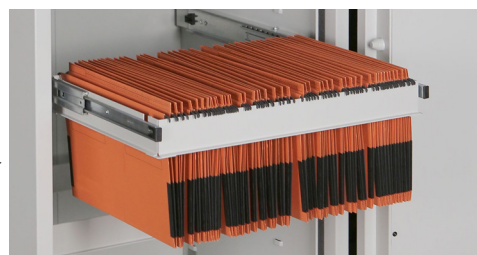

Please refer to the relevant data sheets and price list for applicability to series and individual models.

## Interior safe



Standard version for single-door cabinets: Interior safe with cylinder lock, single-walled door design.

Standard version for double-door cabinets: double-door interior safe with center stile, single-walled door version with cylinder lock in each case.

## Interior safe with 2 doors



## Shelf



Height-adjustable shelf. Individually removable and individually adjustable in the grid system. The standard number of shelves for each model can be found in the data sheets. The maximum load is 50 kg.

## Shelf



## Pull-out shelf



Shelf running on telescopic runners with full extension. Adjustable in height and can be unhooked if required. The height of the side walls is 60 mm, 15 mm at the front. The maximum load is 50 kg.

## Pull-out shelf



## Drawer on telescopic runners



Drawer running on telescopic runners with full extension. The height of the side walls is 60 mm all round, adjustable in height and can be unhooked if required. The maximum load is 50 kg.

## Drawer on telescopic runners



## Pull-out suspension file (deep)

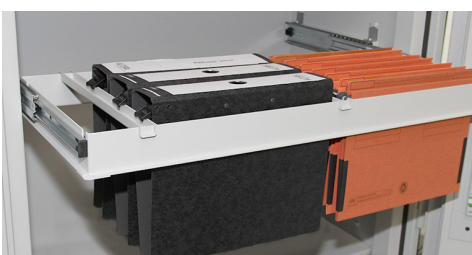

Suspension file running on telescopic rails

Placement from front to back (deep)

Placement from left to right (crosswise)

Orientation depends on model. More information on page 61.

## Pull-out suspension file (crosswise)

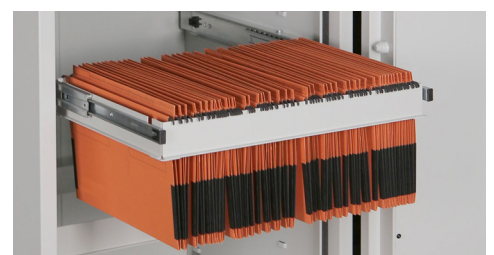

# Service

Für jede Angelegenheit eine sichere Lösung  
For each issue a safe solution

## MONTAGE / VERANKERUNG

Wertschutzschränke unter 1.000 kg müssen fachgerecht verankert werden, um den Versicherungsschutz zu gewährleisten.



## INSTALLATION / ANCHORING

Safes less than 1000 kg should be anchored properly to ensure insurance coverage.

## WARTUNG

Lassen Sie durch eine regelmäßige und professionelle Wartung die Sicherheit Ihres Tresors prüfen.



## MAINTENANCE

Check the safety through regular and professional maintenance of your safe.

## INSTANDSETZUNG

Reparaturarbeiten sollten, um die nachhaltige Zertifizierung Ihres Produktes zu gewährleisten, ausschließlich von Servicemitarbeitern des Herstellers durchgeführt werden.



## REPAIR

To ensure the sustainable certification of your product, repairs should only be carried out by service personnel of the manufacturer.

## UMRÜSTUNG

Wir rüsten Ihren Tresor, insofern technisch möglich, auf Ihr gewünschtes Schloßsystem um. Handelt es sich um ein zertifiziertes Fremdmodell, ist eine Umrüstung unter Umständen mit Ihrem Versicherer abzustimmen - hierbei sind wir Ihnen gerne behilflich.



## RETROFITTING

We equip your safe, if technically possible, with your desired lock system. An exchange of a certified foreign model may need to be approved by your insurance carrier. We are glad to assist you with that.

## ERSATZTEILE & SCHLÜSSEL

Ihren Ansprechpartner für Ersatzteile und Schlüssel-Service erreichen Sie unter unserer Servicenummer +49 5602 939-850



## SPARE-PARTS & KEY SERVICE

For spare-parts and key service please call our service number + 49 5602 939-850

## NOTDIENST / NOTÖFFNUNG

Den FORMAT-Kundendienst für Notöffnung erreichen Sie unter unserer Notdienstnummer +49 5602 939-888  
Mo - Fr 8-20 Uhr und Samstag 8-16 Uhr



## EMERGENCY OPENING

The FORMAT Support Team for emergency openings can be reached under +49 5602 939-888  
Mo - Fr 8 am to 8 pm and Saturday 8 am to 4 pm

## UMTRANSPORT / ENTSORGUNG

Im Fall eines Umzuges können wir Sie beim Transport Ihres Tresors unterstützen. Sollten Sie Ihren alten Tresor durch ein FORMAT-Produkt ersetzen, so können wir für Sie auch die entsprechende Entsorgung inkl. Demontage übernehmen.



## TRANSPORT / DISPOSAL

In case of relocation we can assist you with the transport of your safe. Should your safe be replaced with a FORMAT product, we can dispose and dismantle your old safe(s).

Unser FORMAT Serviceteam erreichen Sie unter der Hotline:  
+49 5602 939-888  
Mo - Fr 8:00 Uhr - 17:00 Uhr  
service@format-tresorbaude

You can reach our FORMAT service team on the hotline:  
+49 5602 939-888  
Mon - Fri 8:00 am - 5:00 pm  
service@format-tresorbaude



**FORMAT** Tresorbau GmbH & Co. KG -  
**The Safe Company**

Industriestraße 10 - 24  
37235 Hessisch Lichtenau

Telefon: +49 5602 939-666  
[info@format-tresorbau.de](mailto:info@format-tresorbau.de)  
[www.format-tresorbau.de](http://www.format-tresorbau.de)